



Un material, tan variado  
como la propia naturaleza...





No es simplemente un material, pero es simplemente genial.

### Qué es y qué puede ser:

- // material con una elevada proporción de madera: sin PVC
- // superficie resistente
- // material teñido
- // formación de color natural
- // productos macizos: sin cámara hueca
- // increíblemente delgado: con elevada capacidad de carga
- // sensación agradable al caminar descalzo: buena seguridad de paso
- // poca fragilidad, no se astilla
- // apto para juguetes según DIN EN 71-3
- // resistente al cloro y al agua salada
- // tratamiento como el de la madera
- // tendido con sistema



Con el **GCC (German Compact Composite o compuesto compacto alemán)** se desarrolló un material polímero de madera que es un verdadero todoterreno. La parte más importante está formada por **un 75 % de fibras de madera**, que mediante un proceso patentado se complementan con aditivos sostenibles medioambientalmente y polímeros. Este material producido en **Alemania** está **exento de PVC** y puede utilizarse de forma muy versátil. Los productos de GCC se mantienen en perfectas condiciones gracias a su elevada resistencia y a la poca dilatación térmica. Puesto que nuestro material se basa en madera, con el tiempo los procesos naturales modifican tanto el color como la háptica. De forma consciente renunciamos al sellado químico y en lugar de ello apostamos por la protección propia del producto natural. Más de 13 años de experiencia y desarrollo demuestran la calidad de este material: ¡no prometemos nada que no podamos cumplir!

- // producción neutra desde el punto de vista climático mediante menos emisiones de CO<sub>2</sub>
- // más obtención de materias primas
- // experiencia del usuario duradera
- // habitabilidad mediante inocuidad certificada
- // nuestros productos satisfacen los criterios de una construcción sostenible y Green Building según el sistema DGNB, LEED® y BREEAM®

## POWOLIT

Piel dura y muchas pepitas. **POWOLIT** es un subtipo de GCC que combina lo mejor de tres ámbitos. Además de madera y polímeros, POWOLIT se enriquece adicionalmente con **granulado de piedra** para lograr una superficie más dura. Esta superficie más dura hace que el material todavía sea **más fuerte y resistente frente a las manchas y las tensiones que los materiales de madera usuales**. POWOLIT es un material natural que se va transformando. Los colores de los productos se van aclarando con el paso de los años adquiriendo así tonos muy bonitos.







Cada año, el «Earth Overshoot Day» (en español: día de la sobre-capacidad de la Tierra) recuerda que la humanidad ya ha agotado su presupuesto de recursos para el año en curso. En 2020, la fecha límite fue el 22 de agosto. No obstante, como marca objetivo y cero para un futuro asegurado se aplica el 31 de diciembre de 2020. Una demanda de consumo en continuo crecimiento provoca un aumento del consumo de los recursos. La consecuencia son daños medioambientales complejos e irreversibles, que en todo el mundo hace ya mucho tiempo que son evidentes.

Para que la huella ecológica de la humanidad vuelva a reducirse, es importante cerrar ciclos de materiales y permitir que los materiales se vuelvan a incluir al final de su largo ciclo de vida en la producción de nuevos productos.

# Nuestra comprensión de la sostenibilidad.



## Ciclo de materiales cerrado

Si hay algo que esté grabado en nuestros genes es el principio Cradle to Cradle® (economía circular). Este describe un ciclo de materiales en el que los productos y/o las materias primas circulan en ciclos que se repiten una y otra vez. Para que pueda aplicarse el ciclo técnico en nuestro productos de madera GCC, desde 2005 instalamos un sistema de recogida especial. Este sistema nos permite mantener la calidad de recursos de materiales ya existentes y utilizarlos. De este modo, podemos crecer, sin el consumo adicional de materias primas naturales, y fabricar productos de construcción según el máximo estándar de calidad.

Encontrará los proveedores de sistemas de recogida en línea en: [www.torrotimber.com/dealer](http://www.torrotimber.com/dealer)



**GCC cumple el Cradle to Cradle Certified™ Gold Standard\***. Nuestro material GCC (German Compact Composite o compuesto compacto alemán) fue distinguido con el Cradle to Cradle Certified™ Gold. La certificación la concede el instituto Cradle to Cradle Products Innovation Institut. Con ello, se confirman para nuestro material GCC sobre todo las inocuidades ecotoxicológicas y en materia de toxicidad para el ser humano de todas las sustancias a nivel de calidad global. La evaluación ecológica de la gestión del agua integrada y del concepto energético neutro desde el punto de vista climático en la producción, así como los elevados estándares sociales en nuestro centro de producción en Alemania completan de forma integral la evaluación de materiales y procesos. Con ello, GCC cumple el máximo estándar para la eficiencia ecológica.

La certificación demuestra que nuestros productos contribuyen a una evaluación positiva de la sostenibilidad de las construcciones.

	BRONCE	PLATA	ORO	PLATINO
Salud de los materiales probada				✓
Posibilidad de reciclaje			✓	
Energías renovables y gestión de CO <sub>2</sub>			✓	
Gestión del agua			✓	
Justicia social			✓	

La certificación demuestra que nuestros productos contribuyen a una evaluación positiva de la sostenibilidad de las construcciones.

\*Cradle to Cradle Certified™ Gold, versión 3.1, renovación 27 de agosto de 2022. Más información sobre la certificación en [www.torrotimber.de](http://www.torrotimber.de)





Simplemente decidir.  
Simplemente planificar.

## Ideal para su zona exterior

Transforme su reino en un espacio verde de bienestar con productos duraderos, de fácil mantenimiento y únicos. Con ayuda del catálogo y el planificador en línea encontrará los productos y materiales adecuados para su proyecto y podrá llevar a cabo la transformación rápida y fácilmente. Nuestra gama de tablonos, protecciones visuales y vallas ofrece distintos tonos de color, estructuras similares a la madera y todo tipo de formatos: diseñe su espacio exterior según sus requisitos y su gusto personal.



## Solo tiene que planificarlo en línea: [torrotimber.com/planner](https://torrotimber.com/planner)

Haga realidad sus sueños. Planifique el diseño de su espacio exterior fácilmente desde su casa. Ya sea para visualizar las primeras ideas o para la implementación de planes concretos, con tan solo unos pocos clics podrá saber qué tipo de material necesita y además obtendrá los planos e instrucciones de montaje correspondientes.

Para saber dónde puede comprar torroTIMBER® incluidos los accesorios, visite:  
[www.torrotimber.com/dealer](https://www.torrotimber.com/dealer)





*¡Ya no hay astillas!*



# Dolomit<sup>16</sup>

Tablón para suelo, 16 mm de grosor, en dos colores, 193 x 3000, 4000 o 5000 mm, ancho de junta 5 mm

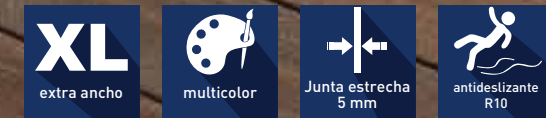

## El tablón para suelos extra ancho con un vivo juego de colores y carácter de madera

¿Es un fan del efecto madera y del gradiente de color exclusivo que conlleva el producto natural? ¡En ese caso, nuestro tablón Dolomit16 en marrón o gris es la elección adecuada! La superficie estructurada y pulida, así como el suave juego de colores proporcionan una imagen coherente. Vista su terraza con carácter de madera y debajo de sus pies.

- // Superficie: estructurada con gradiente de color y pulida
- // Posibilidad de tendido por un lado
- // Ancho de junta: 5 mm (± 0,5 mm)
- // Resistente al color
- // Exento de astillas peligrosas
- // Macizo y teñido
- // Sostenible
- // Dureza de la superficie elevada
- // Material: **GCC**

La figura muestra el torroTIMBER® Dolomit16 en color marrón





# ¡Háptica fantástica. Aspecto moderno!



## Glacier<sup>16</sup>

Tablón para suelo, 16 mm de grosor, en dos colores, 193 x 3000 o 4000 mm, ancho de junta 8 mm



La figura muestra el torroTIMBER® Glacier16 en color grafito

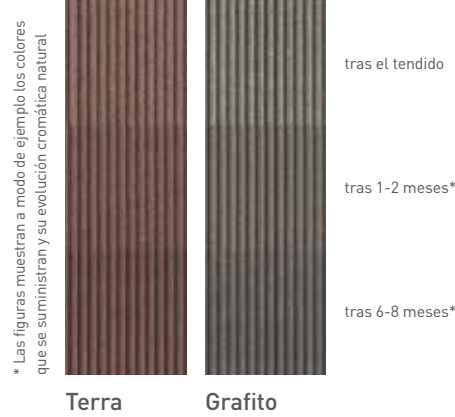

### El tablón para suelo extra ancho con carácter de madera o acanaladura fina

Los tablones de la serie Glacier destacan por la mezcla de dos lados distintos. Posibilidad de tendido por dos lados, el tablón Glacier16 ofrece una superficie con acanaladura fina en un lado: y en el otro lado una superficie con carácter de madera. Las estructuras colocadas al azar y curvadas proporcionan a la superficie una óptica dinámica. Los tablones para suelo extra anchos se suministran en los tonos de color tierra y grafito y son una verdadera atracción.

- // Superficie: con acanaladura fina o estructurada
- // Posibilidad de tendido por los dos lados
- // Ancho de junta: 8 mm (± 0,5 mm)
- // Resistente al color
- // Exento de astillas peligrosas
- // Macizo y teñido
- // Sostenible
- // Dureza de la superficie elevada
- // Material: **GCC**





*¡Efecto wow para cada día!*



# Trend<sup>16</sup>

Tablón para suelo, 16 mm de grosor, en dos colores, 163 x 3000 o 4000 mm, ancho de junta 8 mm



La figura muestra el torroTIMBER® Trend16 en color grafito



## El tablón para suelo ancho estriado o con acanaladura fina

Un tablón, muchas posibilidades. Nuestro tablón para suelo ancho Trend16 hace más que justicia a su nombre gracias a sus modernas propiedades. Puede tenderse por ambos lados y está disponible en los colores discretos terra y grafito. Con acanaladura fina en un lado y estriado en el otro. Independientemente de lo que decida, la visión de la robusta superficie le aportará felicidad durante mucho tiempo.

- // Superficie: con acanaladura fina o estriada
- // Posibilidad de tendido por los dos lados
- // Ancho de junta: 8 mm (± 0,5 mm)
- // Resistente al color
- // Exento de astillas peligrosas
- // Macizo y teñido
- // Sostenible
- // Dureza de la superficie elevada
- // Material: **GCC**



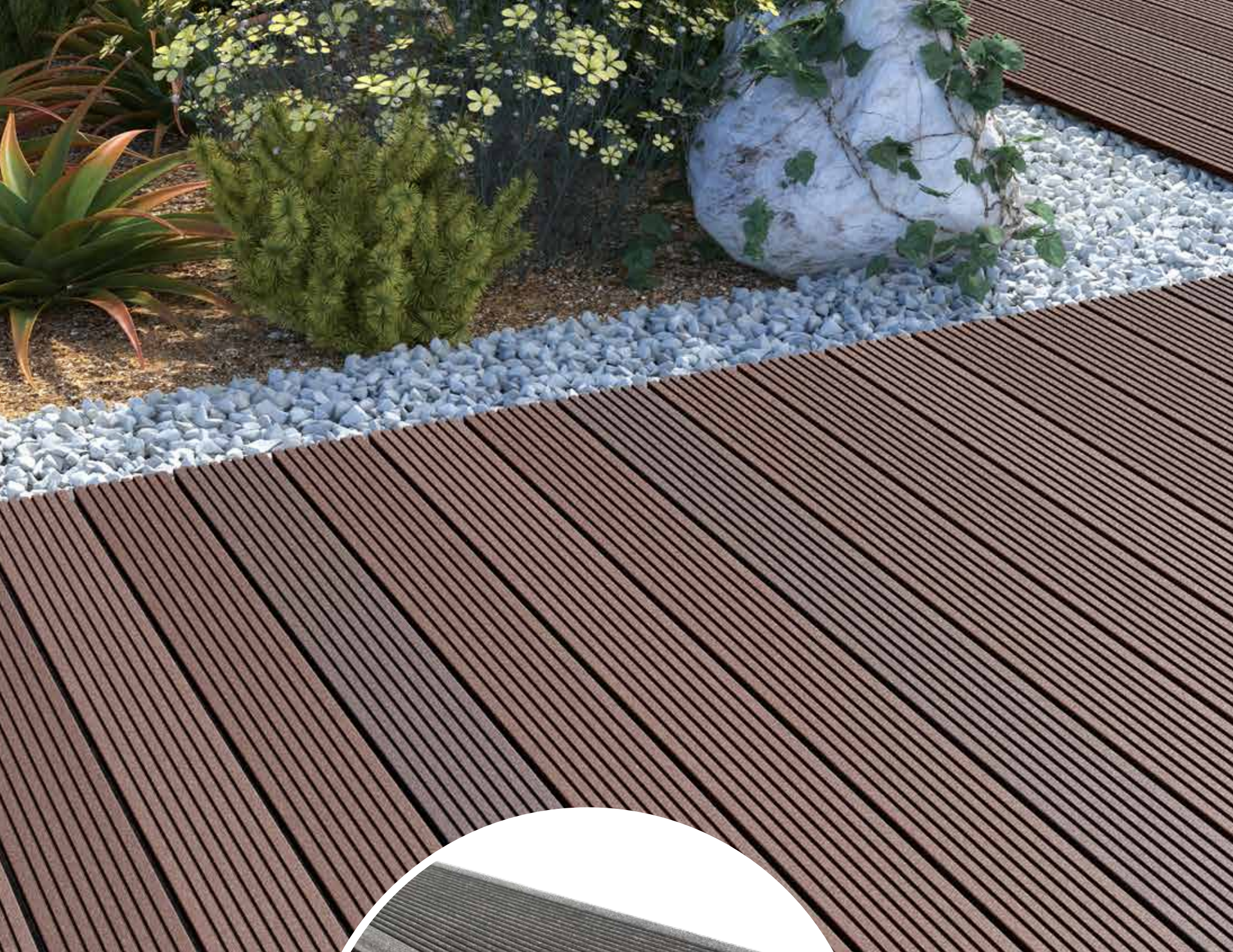

**¡Resistente.  
Moderno.  
Superfuerte!**



**Trend<sup>19</sup>**

Tablón para suelo, 19 mm de grosor, en dos colores, 130 x 3000 o 4000 mm, ancho de junta 8 mm



\* Las figuras muestran a modo de ejemplo los colores que se suministran y su evolución cromática natural



tras el tendido  
tras 1-2 meses\*  
tras 6-8 meses\*

Grafito Terra

**El tablón para suelo estrecho estriado o con acanaladura fina**

Con 19 mm de grosor, nuestro tablón Trend19 es una pieza verdaderamente potente. El tablón posee dos lados distintos. Un lado posee una acanaladura fina y el otro una superficie ranurada. Pueden tenderse los dos lados en el color terra o grafito. Con los tabloncillos resistentes al color y antideslizantes valorará mucho más sus ratos al aire libre gracias a su modernidad y seguridad.

- // Superficie: con acanaladura fina o estriada
- // Posibilidad de tendido por los dos lados
- // Ancho de junta: 8 mm (± 0,5 mm)
- // Resistente al color
- // Exento de astillas peligrosas
- // Macizo y teñido
- // Sostenible
- // Dureza de la superficie elevada
- // Material: **GCC**

La figura muestra el torro TIMBER Trend19 en color Terra



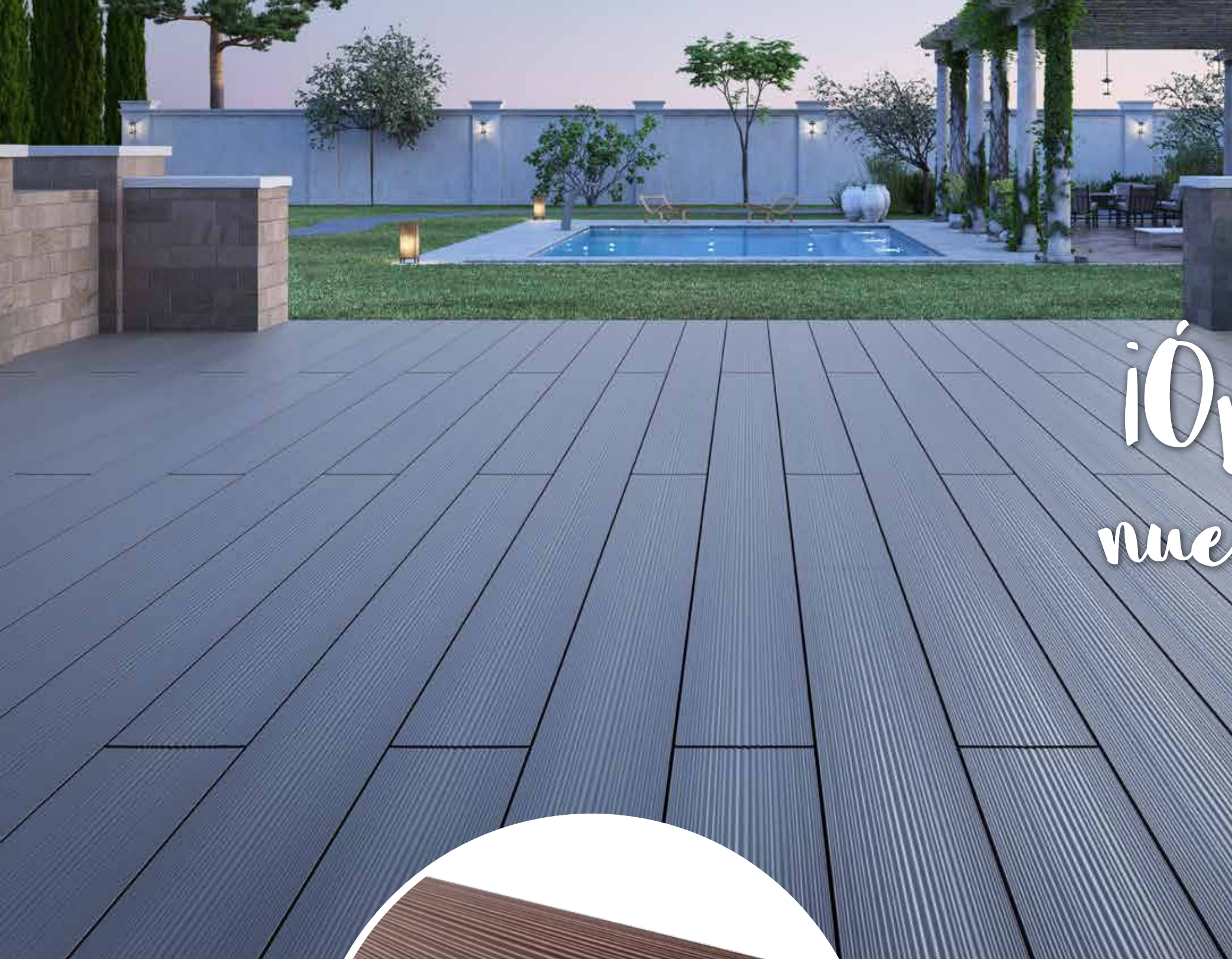

# Óptica clásica, nuevas ventajas!



## Dolomit<sup>19</sup>

Tablón para suelo, 19 mm de grosor, en dos colores, 145 x 3000 o 4000 mm, ancho de junta 5 mm

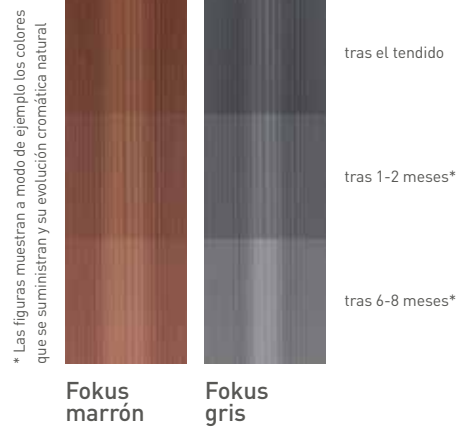
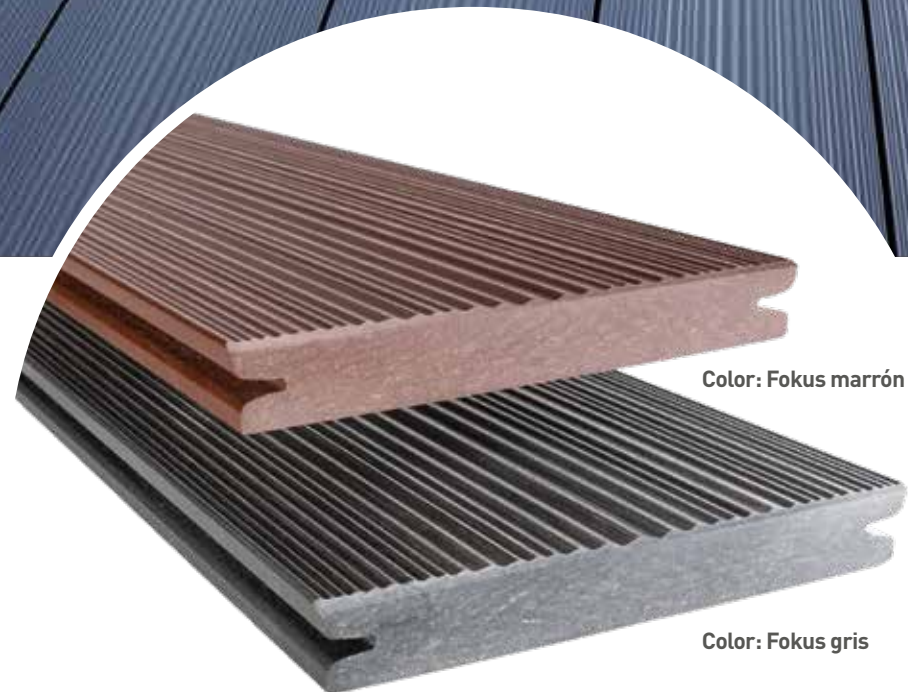

### El tablón para suelo clásico con gradiente de color natural y superficie cerrada

Dolomit19 es un elemento clásico, de alta calidad y robusto. El tablón con superficie ondulada y mate puede seleccionarse en el color fokus marrón o fokus gris. El material utilizado POWOLIT refuerza la superficie del tablón. Esta está cerrada, es fácil de mantener e ignífuga. La estructura y el gradiente de color natural convertirán su terraza en un cómodo oasis con el máximo confort.

- // Superficie: ondulada con gradiente de color y mate
- // Posibilidad de tendido por un lado
- // Ancho de junta: 5 mm (± 0,5 mm)
- // Resistente al color
- // Exento de astillas peligrosas
- // Macizo y teñido
- // Sostenible
- // Dureza de la superficie muy elevada
- // Material: GCC - POWOLIT





¡El peso  
pluma!



## Trend<sup>25</sup>

Tablón para suelo, 25 mm de grosor, en dos colores, 138 x 3000 o 4000 mm, ancho de junta 8 mm

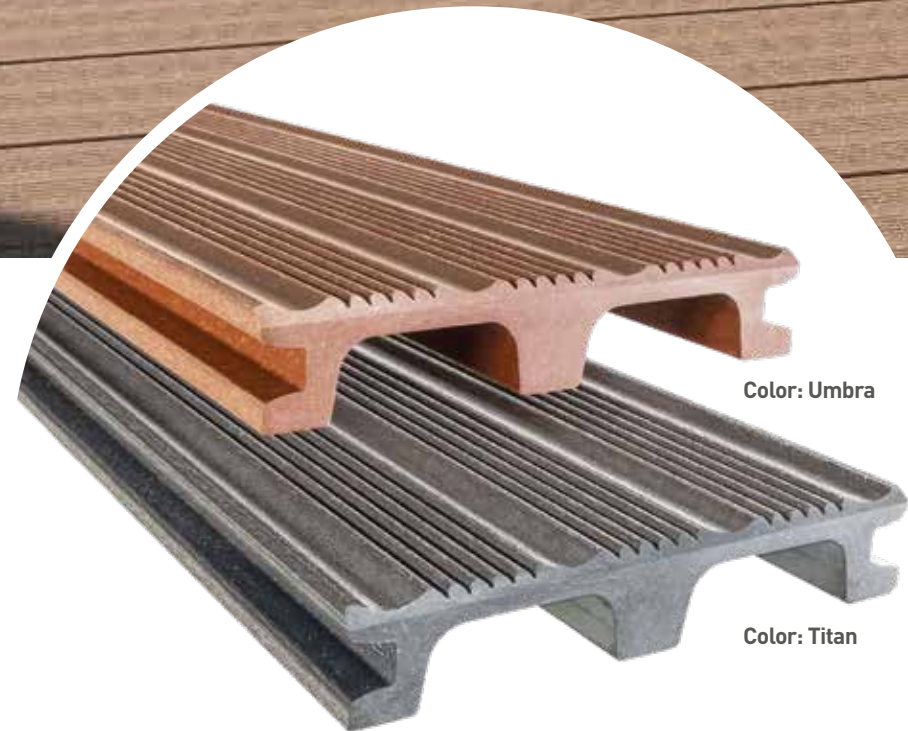

\* Las figuras muestran a modo de ejemplo los colores que se suministran y su evolución cromática natural



tras el tendido

tras 1-2 meses\*

tras 6-8 meses\*

Color: Umbra

Color: Titan

### El tablón para suelo extra ligero en formato fuerte y elaboración de peso reducido

El tablón Trend25 es el peso ligero de nuestra gama. Sus características únicas son las escotaduras del material que se utilizan para reducir el peso. ¡No obstante, esto no hace que el Trend25 sea menos resistente! La superficie del tablón está parcialmente acanalada y se suministra en los tonos naturales cálidos umbra y titan. Transforme su espacio exterior en un lugar de lo más agradable.

- // Superficie: parcialmente acanalada
- // Posibilidad de tendido por un lado
- // Ancho de junta: 8 mm (± 0,5 mm)
- // Resistente al color
- // Exento de astillas peligrosas
- // Macizo y teñido
- // Sostenible
- // Dureza de la superficie elevada
- // Material: **GCC**

La figura muestra el torroTIMBER® Trend25 en color titan





# ¡Una placa con formato!



## Dolomit<sup>19</sup>

Tablón para suelo, 19 mm de grosor, en tres colores, 245 x 3000 o 4000 mm, ancho de junta 5 mm

**¡NOVEDAD COMO TABLÓN PARA SUELO!**

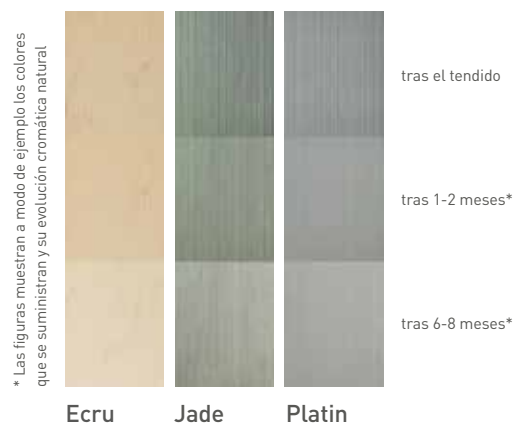

- XXL**  
extra ancho
- superficie abujardada
- fácil de cuidar
- antideslizante R10
- Junta estrecha 5 mm
- ignífugo Cfl-s1

### La superficie abujardada artificialmente para terrazas con un fuerte carácter

La placa para suelo Dolomit19 se suministra en un llamativo formato de POWOLIT. Gracias a las propiedades combinadas únicas de la madera y el granulado de piedra, el suelo de la terraza presenta un aspecto lleno de estilo y al mismo tiempo es resistente en cuanto a su sustancia. Una superficie mate abujardada confiere al tablón un toque especial. ¡Para una terraza llena de carácter y fácil de mantener que puede con todo!

- // Superficie: abujardada y mate
- // Posibilidad de tendido por un lado
- // Ancho de junta: 5 mm (± 0,5 mm)
- // Resistente al color
- // Exento de astillas peligrosas
- // Macizo y teñido
- // Sostenible
- // Dureza de la superficie muy elevada
- // Material: **GCC - POWOLIT**

La figura muestra el torroTIMBER® Dolomit19 en color e cru





# Lleva la luz a la oscuridad!



## Sistema de iluminación

Juego de puntos de luz LED, luminaria IP67, Ø 34 mm (0,25 W) o Ø 60 mm (0,5 W)



### Vista general de los artículos

				
Punto de luz LED Mini Ø 34 mm (0,25 vatios) 10 Lumen	Punto de luz LED Maxi Ø 60 mm (0,50 vatios) 28 Lumen	Control inalámbrico con radioemisor manual		
				
Fuente de alimentación 40 W	Distribuidor doble	Distribuidor cuádruple	Prolongación 1/3/6 m	

### Los puntos de luz LED con opción de atenuación en un agradable tono de luz cálido

La luz cálida de los puntos de luz torroTIMBER® convertirá su terraza en un espacio con un ambiente de lo más acogedor. Ya sea para pasar una agradable noche de verano con los amigos o para una cena romántica en la tarima de la terraza: el sistema de iluminación torroTIMBER® complementa estos valiosos momentos con gran encanto. Las lámparas LED permiten que reforzar con luminarias cualquier tamaño de terraza. ¡Utilice su terraza a cualquier hora del día!

- // 24 voltios CC IP67
- // Fácil montaje
- // Posibilidad de atenuación mediante radioemisor manual
- // Posibilidad de ampliación múltiple para control inalámbrico
- // Posibilidad de control individual
- // Área de uso: ámbito privado y comercial
- // Material: **puntos de luz de acero inoxidable**

La figura muestra el torroTIMBER® Dolomit 16 en color marrón



# Vista general de las tablas

Variados y siempre sorprendentemente innovadores, como la propia naturaleza, así son los tablonos torroTIMBER®. Los colores cálidos y cubiertos crean un carácter de bienestar único y las variadas estructuras aportan vitalidad y detalles auténticos a su terraza. Este material de madera natural y sostenible, además de fuerte y resistente frente a las influencias externas, revalorizará su zona exterior durante mucho tiempo hasta que se inicie un nuevo ciclo de vida para el mismo con el regreso al proceso de producción.

## Dolomit 16 x 193

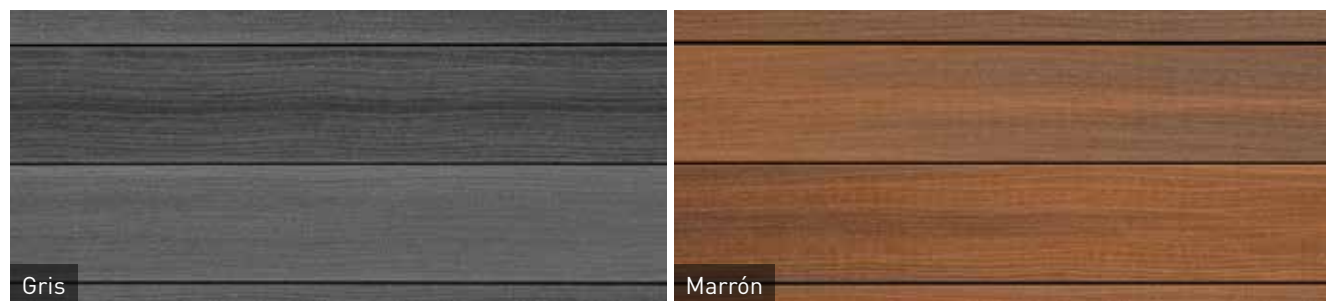

estructurada y pulida

## Glacier 16 x 193



con acanaladura fina

estructurada

## Trend 16 x 163



con acanaladura fina

estriada

## Trend 19 x 130

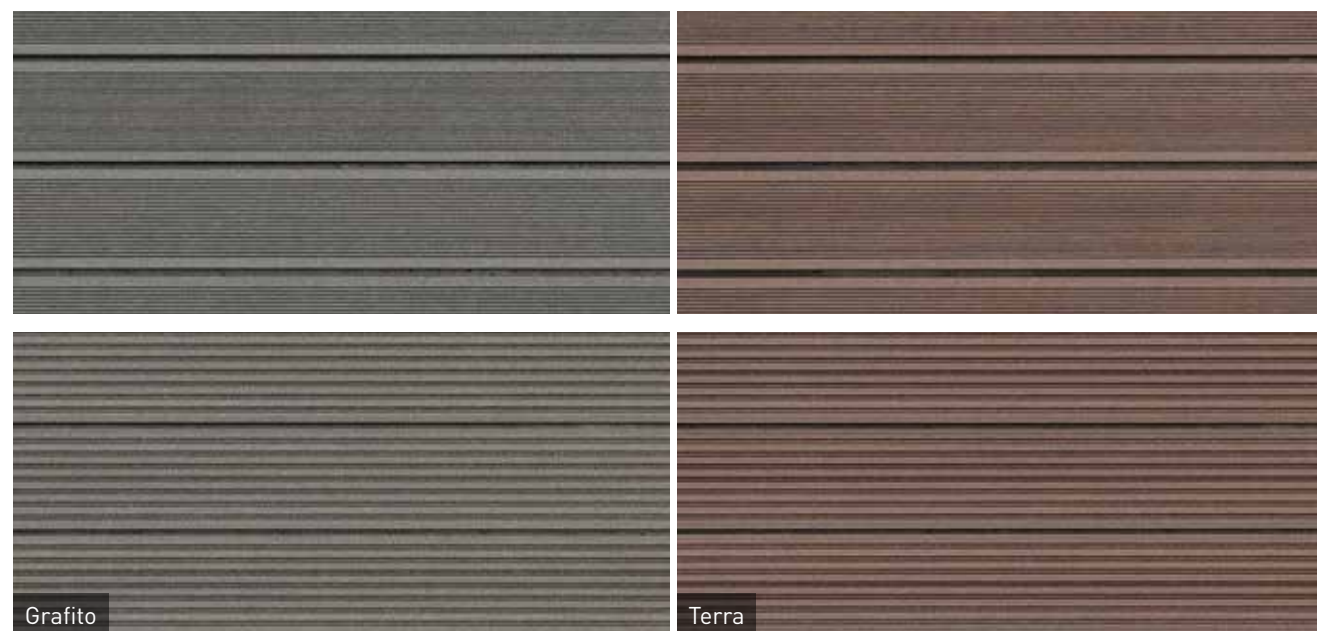

con acanaladura fina

estriada

## Dolomit 19 x 145



ondulada y mate

## Trend 25 x 138



parcialmente acanalada

## Dolomit 19 x 245



abujardada y mate



## Fácil montaje



Fortaleza procedente de la naturaleza.  
Estructura sencilla.

## Fácil montaje para cualquier tipo de estructura

Queremos que pueda disfrutar mucho tiempo de su nueva terraza. Para que pueda utilizar nuestra garantía, le rogamos utilice únicamente piezas originales torroTIMBER® y que tenga en cuenta nuestras recomendaciones de procesamiento.

En el caso de construcciones especiales, que difieran de estas recomendaciones de procesamiento y/o del planificador en línea, deberá acordarlo con el fabricante y solicitar la correspondiente autorización para que se mantenga el correspondiente derecho de garantía.

### Así de fácil resulta el montaje

- // Evite el contacto con la tierra de los elementos de construcción.
- // Procure trabajar sobre una superficie fija y con capacidad portante. Para las aplicaciones que precisan una homologación de inspección de obra, es necesaria una subestructura estática, suficientemente dimensionada, con capacidad portante y segura contra caídas como apoyo para los tablonos torroTIMBER® y/o subestructuras de construcción.
- // ¡Al utilizar tornillos métricos, en principio todos los orificios deben pretaladrarse de modo que la parte que debe fijarse sea 2 mm más grande y el orificio de perforación de sujeción exactamente 0,5 mm más pequeño que el diámetro del tornillo!
- // Tenga en cuenta las distancias mínimas de las juntas de dilatación, para que la construcción dado el caso pueda dilatarse sin esfuerzo y reciba suficiente ventilación inferior.
- // En caso de corte por el lado longitudinal puede producirse una deformación de los tablonos.

- // Durante el montaje, no amarre ni tense la terraza.
- // Los componentes en forma de barra, que se fijan en un subsuelo rígido con tornillos, siempre tienen el punto fijo en el centro y se alojan con deslizamiento hacia el exterior para compensar la expansión térmica y la expansión debida a la absorción de agua.
- // Distancia de los tablonos a todos los componentes fijos: 20 mm
- // No rellene los espacios huecos entre la zona de gravilla y los elementos de construcción.
- // Inclínación mínima recomendada: 2 % en sentido longitudinal de las tablas
- // Saliente máximo del tablón sobre la última subestructura: 50 mm
- // Durante el montaje tenga en cuenta las tolerancias dimensionales de longitud, anchura y grosor y vuelva a comprobar las medidas en la obra.
- // Los tablonos deben cortarse rectangularmente y, a continuación, biselarse.

### Solo tiene que observar la dirección de tendido

Para lograr un efecto de la superficie homogéneo, coloque todos los tablonos en la misma dirección de tendido. Esta se marca con una flecha en la ranura de la tabla y/o con una etiqueta en la tabla. Antes de colocarlos, mezcle los tablonos. De este modo, las pequeñas diferencias de color de los tablonos pueden subrayar la óptica natural.

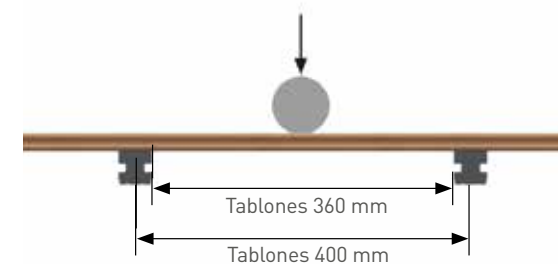

### Propiedades mecánicas

Flexión de 3 puntos	Tablonos
Anchura soportes:	360 mm
Velocidad de ensayo:	20 mm/min.
Fuerza de rotura:	3.200 N*

\* 3200 N corresponde a ≈ 320 kg/tablero con una distancia máxima de la subestructura de 400 mm.

### Tolerancias dimensionales condicionadas por la producción

	Especificación	Campo de tolerancia	Dimensión	Punto medición	Modificación dimensional admisible según absorción de agua* valores garantizados	Observación
Longitud de perfil	3000 / 4000 / 5000 mm	± 0.0/+ 10.0 mm	Longitud	Valor máximo	Longitud tabla 3000 mm ≤ 9.0 mm Longitud tabla 4000 mm ≤ 12.0 mm Board length 5000 mm ≤ 15.0 mm	mín. 20 mm de distancia a componentes fijos
Ancho de perfil	130 / 138 / 163 / 193 / 245 mm	- 2.0/+ 1.0 mm	Ancho máx. 245 mm	Centro tabla	máx. ≤ 1.2 mm	
Grosor de perfil	16 / 19 / 25 mm	- 1.0/+ 1.0 mm	Grosor máx. 19 mm	Centro tabla	máx. ≤ 0.5 mm	

\* con exposición a la intemperie y montaje según el manual de construcción



## Tratamiento sencillo



Cortar fácilmente.  
Taladrar fácilmente.  
Lijar fácilmente.

## Fácil tratamiento del material

Hemos creado un material cuyo cuidado resulta extremadamente fácil y que además es resistente. Gracias a la calidad del material, los productos como la madera pueden procesarse muy fácilmente. Tanto si se trata de cortar, taladrar o lijar, modifique el material como desee o según requiera la situación.

## Vista general de artículos para el montaje con losas de hormigón



Viga de construcción  
40 x 40 mm



tornillo de fijación  
para subestructura  
7,5 x 92 mm



Zapata de unión



Estera de goma  
100 x 60 x 20 mm  
100 x 60 x 10 mm  
100 x 60 x 3 mm



Pasador de bloqueo  
ConStep (una pieza)



Pasador para borde  
ConStep (dos piezas)



Puente de ranura



Clip y clip para bordes  
incl. tornillos



Tornillo M6 x 40 mm  
para atornillar piezas  
de tablón cortas



Distanz Fix para la  
realización de una junta  
en el lado de la cabeza  
(5 mm/8 mm)



Arretier Fix para el bloqueo  
de altura de juntas planas  
en trabajuntas (junta de  
5 mm) para de suelo



Cinta de seguridad  
autoadhesiva



Tornillo de fijación  
M8 x 40 mm para  
el perfil romboide  
como listón final



Tornillo de fijación  
M8 x 80 mm para  
el perfil romboide  
como listón final

### Perfil romboide como listón final 81 x 20,5 x 4200 mm



Perfil romboide  
Fokus negro  
chocolate para  
tablón Glacier Terra  
y Trend Terra



Perfil romboide  
Fokus marrón  
para tablón  
Dolomit marrón y  
Fokus marrón



Perfil romboide  
Fokus gris para  
tablón Dolomit  
gris y Fokus gris,  
Glacier grafito y  
Trend grafito



Perfil romboide  
de platino para  
tablón Dolomit  
platino y Trend  
Titan



Perfil romboide  
ecrú para tablón  
Dolomit ecrú



Perfil romboide  
jade para tablón  
Dolomit jade

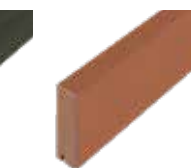

Perfil romboide  
Umbra para  
tablón Trend  
Umbra

## Artículos adicionales para el montaje con el sistema ConStep



Placa de alojamiento  
ConStep



Alojamiento  
doble ConStep



Alojamiento  
individual ConStep



Estera de goma  
ConStep  
300 x 300 x 10 mm  
300 x 300 x 5 mm  
300 x 300 x 3 mm



Banda tensora



Zapata de montaje  
ConStep



## Montaje en bordillos de hormigón

Según los principios de la protección constructiva de la madera, recomendamos tender las tablas con una inclinación mín. del 2 % en sentido longitudinal. De este modo, el agua podrá fluir y se evitarán encharcamientos o daños en el edificio, además se minimizará la aparición de manchas de agua.

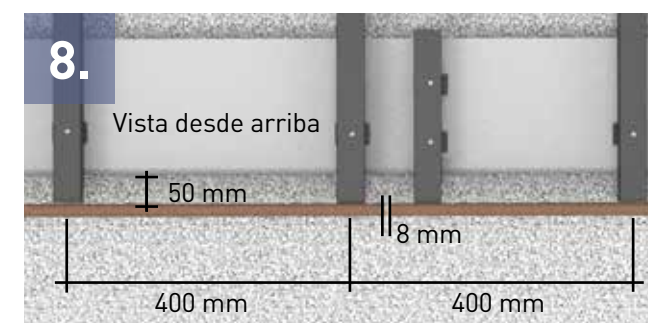
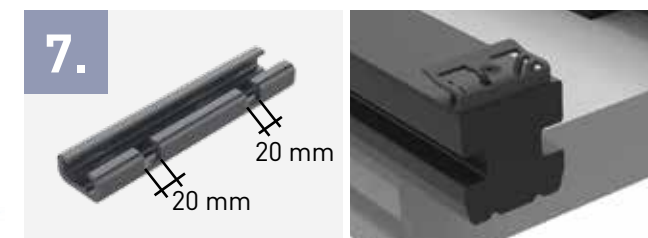
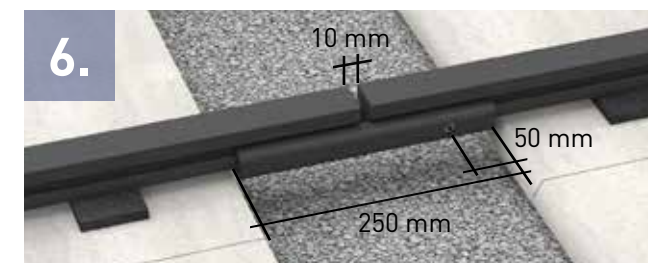

### Preparación de la base

1. Preparar un área plana con una inclinación del 4%.
2. Preparar un lecho de balasto (incluido el drenaje) perimetral 500 mm más grande que la terraza con una inclinación del 2%. Retirar el lecho de balasto con pedregullo fino con una inclinación del 2%.

### Montaje de la subestructura

3. Colocar las losas de hormigón (100 x 25 x 5 cm) con una distancia entre centros de 500 mm en capa de gravilla en pendiente.
4. Colocar los rastreles (40 x 40 mm) de forma uniforme transversalmente respecto a las losas de hormigón (ranura abajo) dejando un saliente de 50 mm en el lado frontal (véase detalle 8). Colocar dos barras en el inicio y el final respectivamente (medida 160 mm). Colocar esteras de goma de 10 mm debajo de las barras de construcción y compensar las posibles diferencias de inclinación con otras esteras de goma. Atornille las barras de construcción en toda el área del borde de la terraza, así como la barra en la que está fijada la cinta, con las placas de hormigón. En la estructura de buque, las barras de construcción también tienen que atornillarse con la placa de hormigón, que están tendidas debajo del inicio del tablón y el final del tablón.

5. Con anchos de terraza superiores a 3 m, las uniones de las barras de construcción siempre deben disponerse desplazadas entre sí y unirse con la pieza de unión. La pieza de unión permite terrazas de más de 12 x 12 m sin juntas de expansión constructivas.
6. Cortar la pieza de unión a 250 mm para que las uniones de rastreles se unan entre sí, atorníllelas por un lado (distancia de las uniones 10 mm). La pieza de unión permite terrazas de más de 12 x 12 m sin juntas de expansión constructivas.
7. Serrar la pieza de unión en la barra de construcción exterior para un montaje posterior de los perfiles romboides como listones finales en el área de la atornilladura con 20 mm de ancho y 10 mm de profundidad. La junta de unión de los perfiles romboides aloja la junta de unión de la subestructura.
8. En la dirección del tablón, la junta de unión de los perfiles romboides aloja la junta de unión de los tablonces, siempre que se hayan tendido tablonces en la estructura de buque. Para ello, en el área de la junta de unión de los perfiles romboides fijar una pieza de barra de construcción adicional (longitud 320 mm).
9. Pegar la cinta de protección en una barra de construcción situada en el centro debajo del tablón respectivamente. Si se utiliza la distancia Fix en la estructura de buque, en cada barra de construcción deberá pegarse la cinta de protección.

### Montaje de las tablas con clip

10. Biselar los cantos de corte de los tablonces.
11. En el inicio del lado frontal del rastrel fijar al ras un clip para bordes, pretaladrar 3 mm y fijarlo de forma que quede suelto con tornillo (sin apretarlo del todo).
12. Desplazar la primera tabla al clip para bordes posicionado. Para el resto de tablas utilizar el clip, pretaladrar 3 mm y fijarlo de forma que quede suelto con los tornillos suministrados en el rastrel. A continuación, insertar el siguiente tablón hasta que el clip se halle en la ranura. Después de tender aprox. 5 filas de tablonces, apretar el clip con un par de apriete medio. Repetir el proceso hasta el penúltimo tablón.
13. Después del penúltimo tablón determinar el ancho necesario para el último tablón y cortar al ras las barras de construcción. La barra de construcción debe sobresalir 10 mm sobre el borde de tablón del último tablón para fijar el clip para bordes como pieza terminal de fijación.
14. Colocar la última tabla y fijarlo con el clip para bordes. Pretaladrar el tornillo para clip para bordes y atornillarlo con un par de apriete medio.
15. Cortar en ángulo recto los tablonces en el lado frontal en el área del borde con un saliente de 15 mm. Saliente de tablón máximo 50 mm. Biselar los cantos de corte.

### El montaje de los perfiles romboides como listones finales

16. Dejar una distancia de como mínimo 15 mm entre el perfil romboidal y el canto superior de la barandilla.
17. Pretaladrar la atornilladura de los perfiles romboides máx. 60 mm respecto a los extremos y máx. 400 mm entre sí según los principios. En el tendido paralelo, atornillar los tablonces situados planos en la parte superior de la barra de construcción con un tornillo de fijación M8 x 40 mm. Para la junta de unión proceder según se muestra en el detalle 8.
18. En el montaje en la parte frontal, atornillar los tablonces con un tornillo de fijación M8 x 80 mm y utilizar las tuercas correspondientes como distanciadores y para fijación.

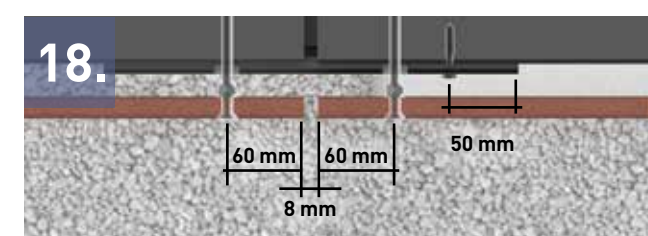



# Montaje con el sistema Con-Step

La mejor subestructura para su terraza torroTIMBER® la constituye nuestro bien diseñado sistema ConStep. Los componentes de sistema destacan por su bajo peso, las alturas de la estructura variables y un fácil tendido. En las placas ConStep se fijan mediante clic alojamientos individuales y dobles que forman la base para las vigas de construcción de apoyo.

## Fácil conversión de las alturas de montaje variables

Con nuestro sistema de clic patentado, pueden llevarse a cabo muy fácilmente alturas de montaje entre 98-143 mm de forma escalonada.

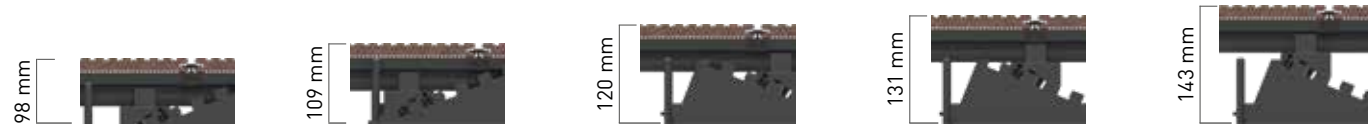

## La preparación del metro

1. Preparar un área plana con una inclinación del 4 %.
2. Preparar un lecho de balasto (incluido el drenaje) perimetral 500 mm más grande que la terraza con una inclinación del 2 %. Retirar el lecho de balasto con pedregullo fino con una inclinación del 2 %.

## Montaje de las planchas ConStep

3. En todas las placas de alojamiento ConStep, fijar mediante clic los alojamientos individuales y dobles en el mismo ajuste de altura y pegarlos en el centro con un trozo de cinta de seguridad.
4. Colocar la plancha ConStep con alojamiento doble a una distancia de 80 mm respecto a la pared de la casa y de máximo 500 mm alineada respecto a la siguiente plancha ConStep con alojamiento doble.
5. Colocar la plancha ConStep con alojamiento individual a una distancia entre centros máx. de 400 mm en la siguiente fila.
6. Volver a cerrar el extremo de la terraza con el alojamiento doble ConStep. Fijar mediante clic la subestructura.
7. Minimizar los salientes. Para ello, en caso necesario girar la placa ConStep.
8. Reforzar mediante cruz toda la subestructura con una banda tensora mediante la zapata de montaje ConStep.

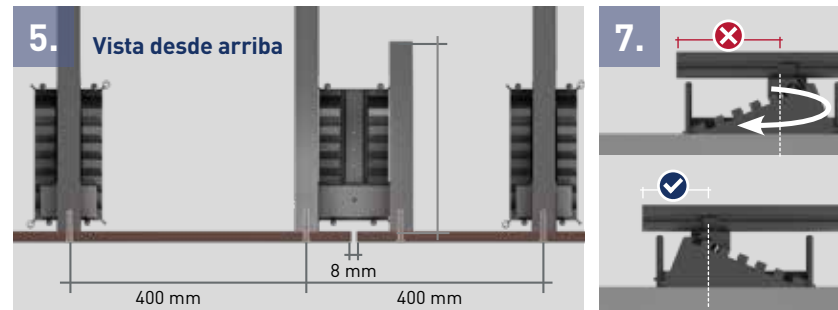
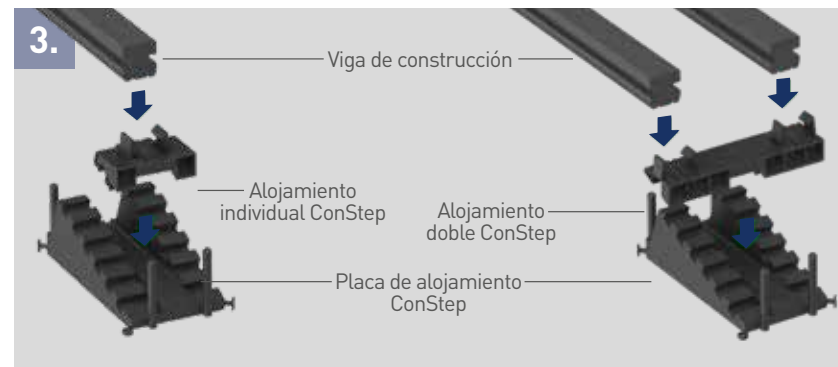

Proseguir con el montaje en la subestructura del bordillo de hormigón punto 4 a 9 en la página 30.

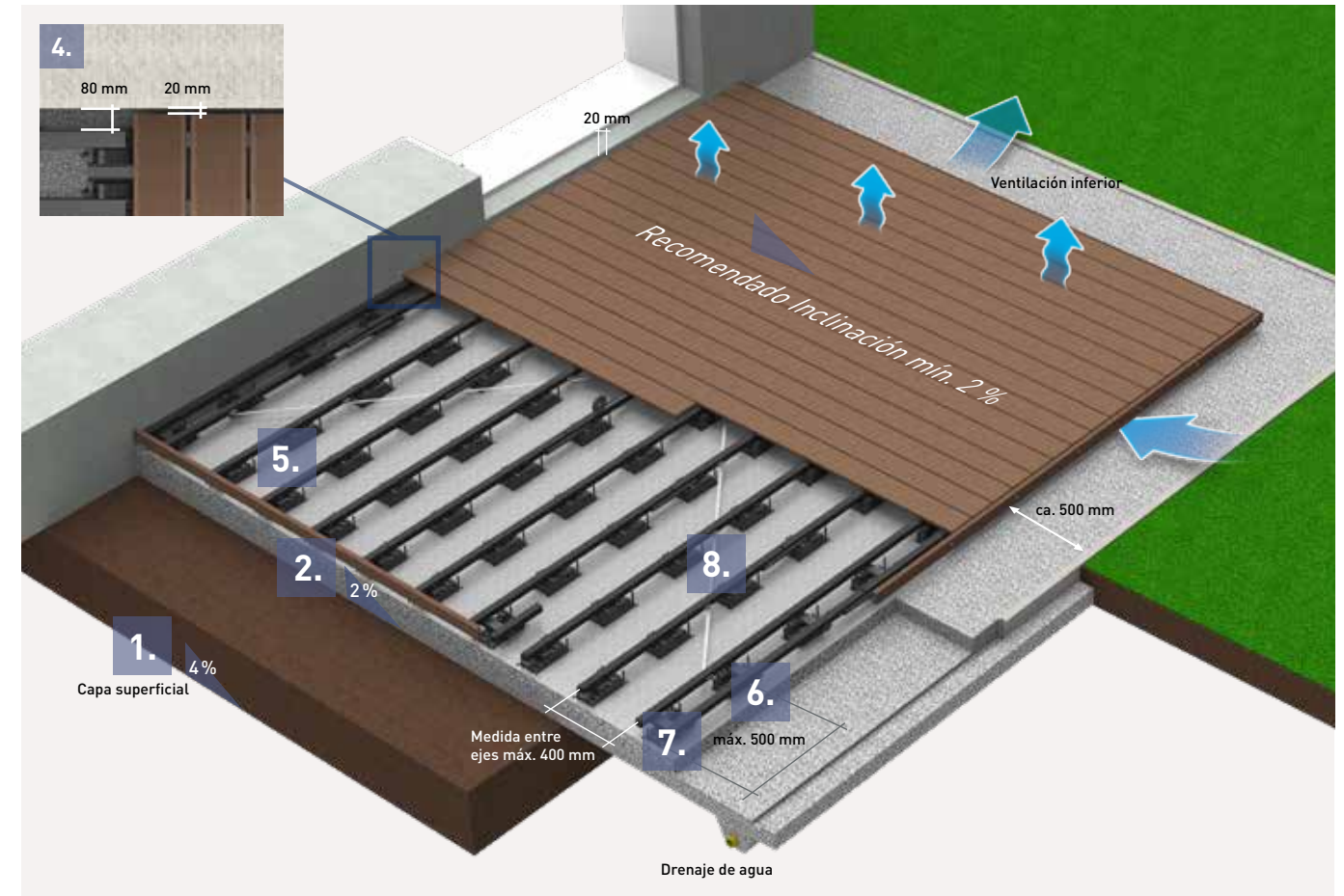

## Montaje de los tablones con abrazaderas de encaje

9. Cortar la viga de construcción en el lado desde el que se tienden los tablones a 12 mm de distancia del borde, 5 mm de profundidad y 2 mm de ancho. Colocar en esta ranura el pasador para borde, fijarlo con unas tenazas a la viga de construcción y presionar el tablón en el pasador para borde.
10. Fijar el pasador para borde en la viga de construcción, enclavarlo con las tenazas e insertarlo en la ranura del tablón. Bloquear el pasador para borde en cada tercera fila de tablones con los tornillos suministrados en la viga de construcción.
11. Después de la penúltima tabla, determinar el ancho necesario para la última tabla y serrar al ras los rastreles. Al hacerlo, procurar que el rastrel sobresalga 12 mm respecto a la última tabla (para fijar las abrazaderas de borde).

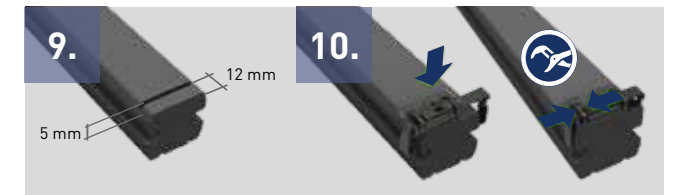

Para el montaje de los listones finales véase el punto 16 y 18 en caso de montaje con bordillo de hormigón

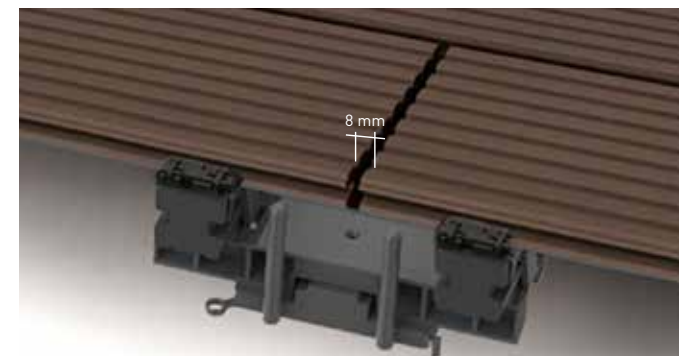

## Instalación en asociación de un buque con vigas de doble subestructura

Colocación usando el ejemplo del adaptador doble de ConStep

Distancia en la parte superior de los tablones mín. 8 mm. Para un aspecto de las juntas óptimo utilice Distanz Fix. Utilizar en la unión de dos tablas una pieza de rastrel en el inicio de la tabla y una en el final de la tabla respectivamente, sin empujar ningún rastrel.



## Un cuidado de terrazas sencillo

Un cuidado periódico minimiza la acumulación de depósitos permanentes como polen, polvos o el asentamiento de sustancias orgánicas. Recomendamos limpiar a fondo la terraza como mínimo 2 veces al año (y en caso necesario también con más frecuencia). En este caso, la temperatura exterior debería ser de como mínimo 15 °C. Al realizar la limpieza, proceda según sigue:

1. Barra la suciedad seca y suelta de la tarima de la terraza.
2. Moje con agua toda la tarima de la terraza y déjela actuar como mínimo 15 minutos.
3. Limpie la tarima de la terraza con un cepillo rígido o un estropajo.
  - En caso de que esté muy sucia, trabaje además con un limpiador de superficies con cepillo giratorio.
4. Lavar a fondo con agua corriente limpia y aclarar con agua.

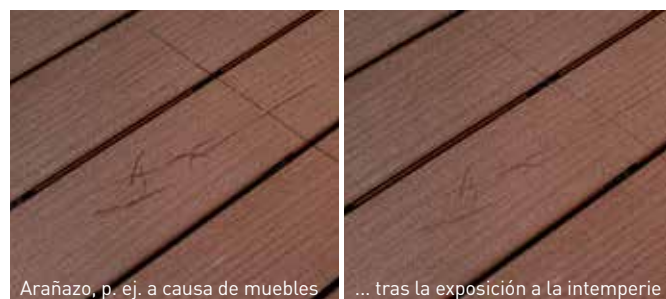

### Simplemente fibras naturales verdaderas

Debido a la materia prima natural, pueden formarse pequeñas inclusiones en las fibras del líber y naturales. A menudo, estas aparecen tras una tormenta y a causa de la absorción de agua del material en la superficie. Si la terraza se usa con normalidad, con el tiempo estas inclusiones acaban prácticamente desapareciendo. En caso de que se consideren molestas, pueden eliminarse mecánicamente. En este caso, no se dañaría el producto.



### Simplemente limpiar con agua

Ya se sabe que no podemos influir en el tiempo. Las marcas de agua en caso de lluvia o marcas con depósitos de polvo son la consecuencia natural. Estas se producen especialmente en la zona de paso de cubiertas o en superficies libres. Lamentablemente, resulta muy difícil evitarlas, pero con agua clara son muy fáciles de solucionar. Una limpieza y un cuidado periódico de las superficies actúan a modo de prevención contra nuevas manchas de agua y reducen su aparición con el paso del tiempo.

### Solo espera

¡En su terraza reina la vida y eso está muy bien! Por ello, no tiene que preocuparse por los signos de uso o los denominados "arañazos" provocados por muebles. Por lo general, la lluvia hace desaparecer los signos de uso sobre la superficie de los tablones. ¡Relájase por tanto y tumbese tranquilamente! Y si desea hacer algo, procure una limpieza periódica de su terraza. De este modo, se producirán menos signos de uso visibles.



### Limpieza intensa con polvos abrasivos GCC

Utilice los polvos abrasivos para una limpieza profunda de superficies de terraza torroTIMBER® muy sucias. El producto no contiene tensioactivos ni otros productos químicos ni existe peligro de contaminación de aguas subterráneas. Para aprox. 20 m<sup>2</sup> de superficie basta con 2 kg de polvos abrasivos. No deben limpiarse superficies sensibles o bien deben precintarse previamente, no debe utilizarse en cubiertas de terraza coextruídas. La limpieza con polvos abrasivos se realiza entre el paso 3 y 4 del cuidado de terrazas. Encontrará información sobre la aplicación en la etiqueta del producto. La hoja de datos de seguridad y la relación de componentes puede consultarlos en: [www.novo-tech.de/service](http://www.novo-tech.de/service)

## Programa de madera para construcción

El nuevo programa de madera para construcción torroTIMBER® se ha concebido para ideas de cualquier tipo y destaca por su excelente flexibilidad. Con el perfil romboide incluido y la tabla de construcción pueden realizarse múltiples diseños para exteriores.

### Perfil romboide

El perfil romboide, que está disponible en siete colores, puede utilizarse tanto como un elemento de revestimiento lleno de estilo como listón final para cubiertas de terraza. Para que el perfil romboide armonice con los tableros de terraza seleccionados, se ha asignado a los colores del perfil romboide un espectro cromático. En la página 29 puede ver qué perfil se adapta mejor a su cubierta de terraza.

### Tabla de construcción

La tabla de construcción es su clave para una creatividad ilimitada. Disponibles en un total de nueve colores, las tablas de construcción sirven para una realización individual de elementos de jardín y muebles. Ya sean cajones de arena, una jardinería de suelo elevado o un banco: con la madera para construcción todo es posible.



## La gran diversidad cromática del programa de madera para construcción

### Perfil romboide

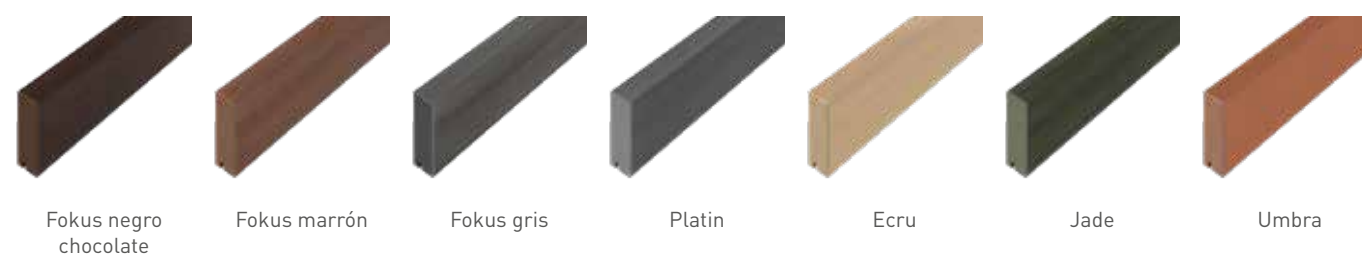

### Tabla de construcción

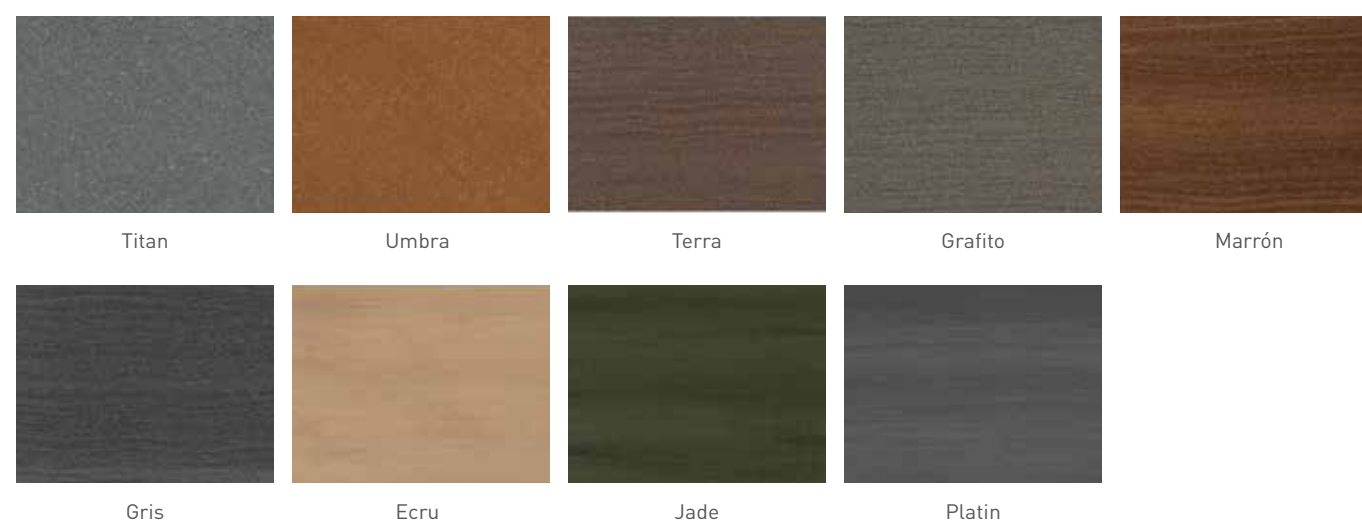





# Creatividad sin límites!



## Tabla de construcción

40 x 112 x 3600 mm, en nueve colores



Color: Terra

Color: Grafito

### Diversidad cromática

La tabla de construcción está disponible en un total de nueve colores.

Encontrará toda la diversidad cromática del programa de madera para construcción en la página 35.

### Tablas de construcción adecuadas para ideas creativas

¡Concebida para los librepensadores: la nueva tabla de construcción como parte del programa de madera para construcción! En combinación con los perfiles romboides, pueden llevarse a cabo diseños clásicos o totalmente personalizados. Sobre la base de nuestra innovadora composición de materiales, pueden surgir incontables ideas creativas para su espacio exterior. Con una variedad cromática de nueve colores, la tabla de construcción se adapta perfectamente al aspecto de su terraza logrando así satisfacer cualquier necesidad.

- // Forma: rectangular, redondeada
- // Disponible en nueve colores
- // Color resistente
- // Sin astillas peligrosas
- // Maciza y teñida
- // Sostenible
- // Material: GCC





Un perfil con encanto!



## Perfil romboide

20,5 x 81 x 4200 mm, en siete colores, distancia entre juntas a partir de 5 mm



Color:  
Fokus negro chocolate



### Diversidad cromática

El perfil romboide está disponible en un total de siete colores.

Encontrará toda la diversidad cromática del programa de madera para construcción en la página 35.

### Accesorios para artículos



abrazadera de acero inoxidable

### Instrucciones

Montaje del perfil romboide, véase: [www.torrotimber.com/downloads](http://www.torrotimber.com/downloads)

## Perfil romboide macizo con atractivo gradiente de color para revestimientos llenos de estilo

El perfil romboide puede utilizarlo para elegantes revestimientos de madera en exteriores o como listón final de su nueva terraza. Los perfiles macizos en siete colores seducen con un atractivo gradiente de color integrándose hábilmente en cualquier entorno. **La fijación puede realizarse tanto de forma visible con tornillos como no visible con clip de acero inoxidable.** Según sea necesario, los perfiles romboides pueden montarse en un sistema multicampo con una distancia entre centros de máx. 80 cm o en un sistema de un solo campo con máx. 60 cm.

- // Superficie: con gradiente de color, mate, en un lado con radios leñosos
- // Posibilidad de tendido por un lado, atornillado visible o invisible con clip de acero inoxidable
- // distancia entre juntas a partir de 5 mm
- // color resistente
- // sin astillas peligrosas
- // maciza y teñida
- // sostenible
- // material: **GCC- POWOLIT**

La ilustración muestra el perfil de rombo TORRO TIMBER® en color Fokus negro chocolate





Una valla en  
muy poco tiempo!



## Valla de láminas "Blickfang"

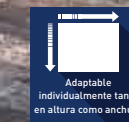

Adaptable individualmente tanto en altura como anchura



Posibilidad de montaje en cualquier ángulo

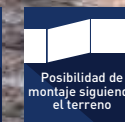

Posibilidad de montaje siguiendo el terreno



25 años de garantía contra descomposición en el suelo

La figura muestra la valla de láminas torroTIMBER en color grafito



Color: Terra

Color: Grafito

tras el tendido

tras 1-2 meses\*

tras 6-8 meses\*



Terra



Grafito

\* Las figuras muestran a modo de ejemplo los colores que se suministran y su evolución cromática natural

### La valla clásica con piezas de unión macizas

Con la valla de láminas torroTIMBER® dotará a su jardín de una limitación decorativa con innovadores materiales. Adáptela a las necesidades de su jardín: gracias a los elementos de unión de uso flexible, las piezas macizas pueden colocarse de distinta forma y a distintas alturas. Asimismo, se dispone de puertas y portones como opción de diseño. Mediante el anclaje fijo de los postes con los cimientos, la valla de láminas es apta para cualquier meteorología. Y no solo eso: durante 25 años no tendrá que preocuparse por si los postes se descomponen en el suelo, así se lo asegura nuestra garantía.

- // Forma: rectangular, redondeada
- // Medidas: 40 x 112 mm
- // Longitud Riegel: 178,6 cm o para montaje siguiendo el terreno en 360 cm
- // Opción de pedido personalizado
- // Puertas y portones adecuados disponibles
- // Resistente al color y a la suciedad
- // Macizo y teñido
- // Sostenible
- // Material: GCC





# ¡Delimitación con nivel!



Valla protectora visual  
"Blickfang" con piezas de unión GCC

- Adaptable individualmente tanto en altura como anchura
- Posibilidad de montaje en cualquier ángulo
- Posibilidad de montaje siguiendo el terreno
- 25 años** de garantía contra descomposición en el suelo
- fácil de cuidar

\* Las figuras muestran a modo de ejemplo los colores que se suministran y su evolución cromática natural

Ecrú	Jade	Platin	tras el tendido
			tras 1-2 meses*
			tras 6-8 meses*

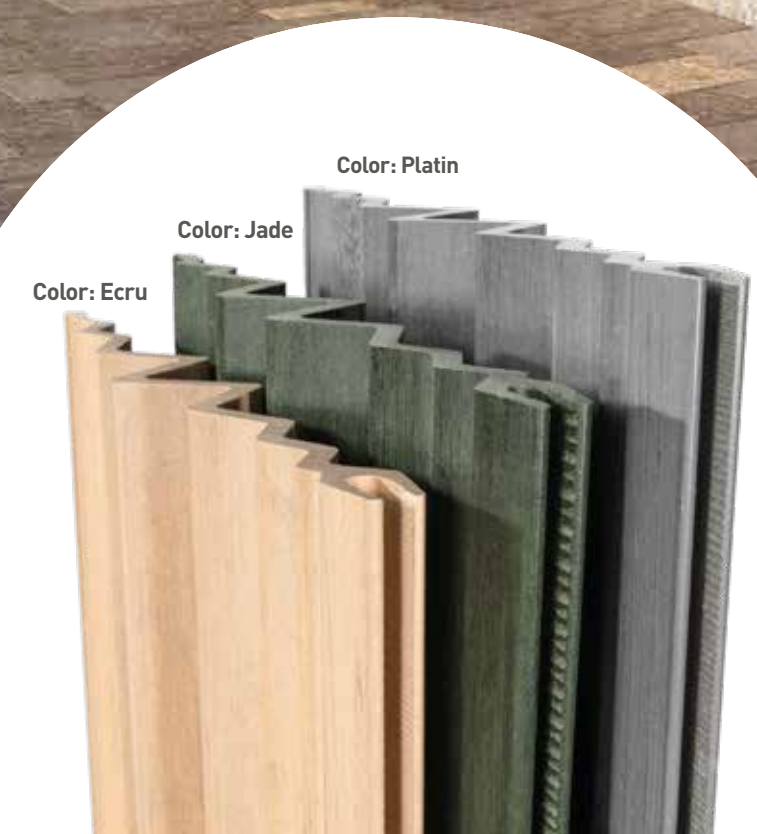

## Una potente protección visual con paneles plisados

Ahora podrá disfrutar del ámbito privado y crear un ambiente agradable con la valla de protección visual "Blickfang". Su extraordinario aspecto con paneles jaspeados plisados llama inmediatamente la atención. El material es resistente al color y a las manchas; puede limpiar los paneles en posición vertical, aunque también se limpiarán con la propia lluvia. Además, las puertas y portones pueden integrarse de forma adecuada y los desniveles o ángulos de cualquier tipo se superan sin problemas. Asimismo, nuestros postes son muy duraderos: le garantizamos 25 años contra descomposición en el suelo. En resumen: ¡la opción de limitación perfecta para su jardín!

- // Superficie: jaspeada y plisada
- // Medidas: 35 x 270 mm y grosor: 6 mm
- // Longitud plisados: 160,2 cm o para el montaje siguiendo el terreno en 210 cm
- // Opción de pedido personalizado
- // Puertas y portones adecuados disponibles
- // Resistente al color y a la suciedad
- // Macizo y teñido
- // Sostenible
- // Material: **GCC - POWOLIT**

Valla de protección visual Blickfang con piezas de unión GCC en color jade



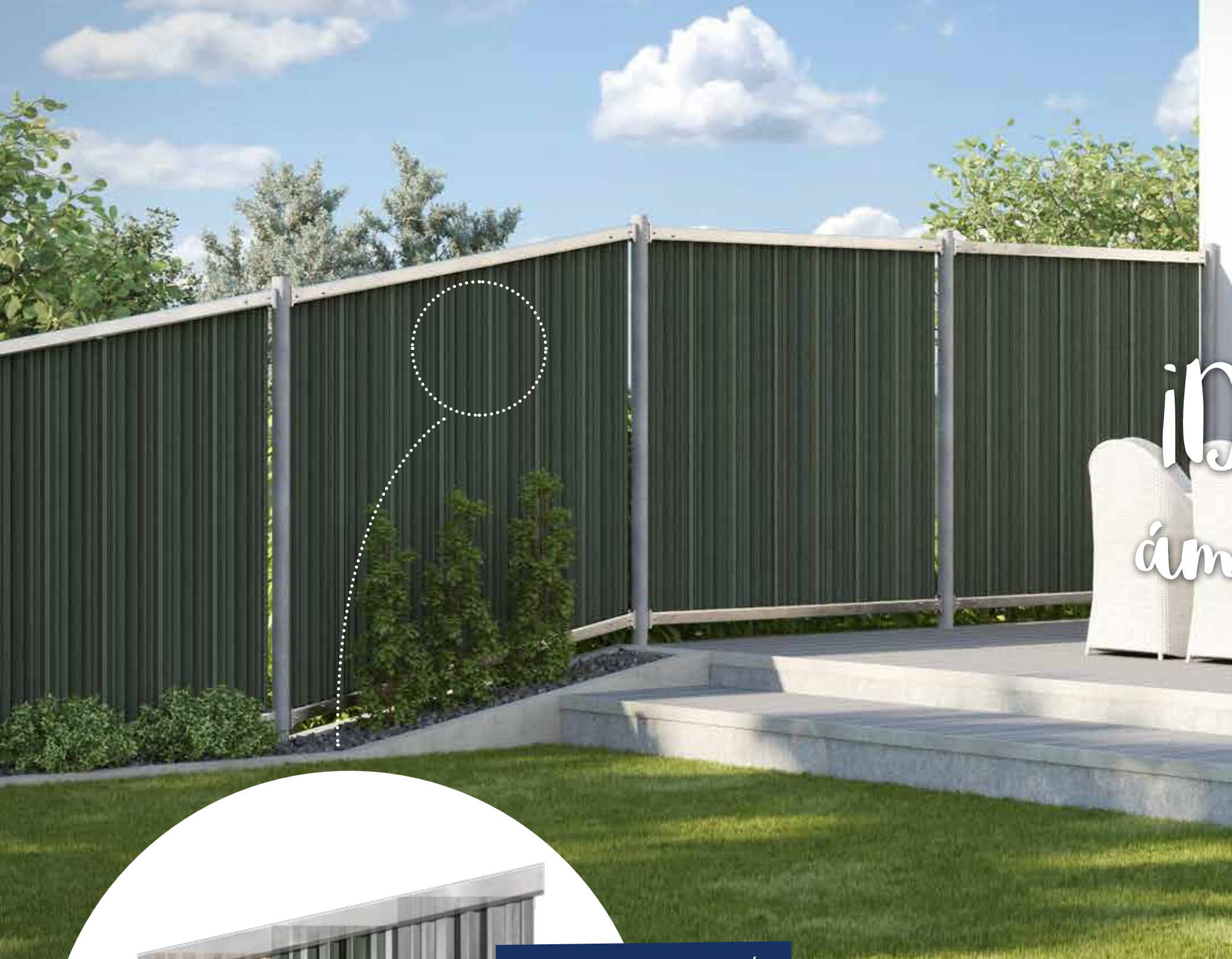

# Disfrutar del ámbito privado!



## Valla protectora visual

“Blickfang” con piezas de unión de acero inoxidable

- Adaptable individualmente tanto en altura como anchura
- Posibilidad de montaje en cualquier ángulo
- Posibilidad de montaje siguiendo el terreno
- 25 años de garantía contra descomposición en el suelo
- fácil de cuidar

**HASTA UN 10 % DE INCLINACIÓN SIN CORTE DIAGONAL**

## Piezas de unión modernas en acero inoxidable en un práctico juego de áreas de vallado

Ningún terreno es igual a otro. Distintos subsuelos, inclinaciones, ángulos u otras circunstancias pueden marcar el terreno. Para facilitarle el montaje, hemos desarrollado el juego de áreas de vallado con piezas de unión de acero inoxidable. De este modo, puede compensarse hasta un 10 % de inclinación sin cortes en diagonal en los paneles. Las piezas de unión de acero inoxidable pueden montarse rápidamente y gracias a la mezcla de materiales aportan un aspecto moderno y chic.

- // Un juego de áreas de vallado con piezas de unión de acero inoxidable incluye: 2 piezas de unión de acero inoxidable incl. fijación de los postes, 1 listón de inserción, 7 paneles incl. los tornillos y accesorios
- // Los postes deben adquirirse por separado
- // Puede compensarse hasta un 10 % de inclinación sin cortes en diagonal en los paneles
- // Posibilidad de seguir el terreno
- // Material: **GCC-POWOLIT con acero inoxidable**

Juego de áreas de vallado "Blickfang" con piezas de unión de acero inoxidable en color platino





Simplemente diseñada hasta el último detalle. Simplemente variable.

**POSIBILIDAD DE PEDIDO PERSONALIZADO**

## Fácil montaje para todas las variantes de valla

Estas instrucciones de montaje de torroTIMBER® constituyen la base de todas las variantes de montaje de vallas. Para que nuestra garantía tenga validez, utilice únicamente artículos torroTIMBER® originales y siga nuestras recomendaciones de trabajo.

Las vallas torroTIMBER® pueden modificarse mediante el planificador en línea según se desee. Para que el montaje resulte sencillo, bajo demanda confeccionamos todos los elementos para usted. El laborioso pretaladrado de los orificios necesarios o la adaptación en campos inclinados se suprimen y ya puede empezar inmediatamente con el montaje. Planifique su valla personalizada fácilmente en: [torrotimber.com/blickfang](http://torrotimber.com/blickfang)

### Así de fácil es el montaje

- // Para el montaje mediante atornilladura en la placa de base utilizar únicamente el poste de 2,20 m de longitud. No debe excederse la altura de construcción total de 2 m (borde superior de la base hasta borde superior del poste). Atención: las estructuras más elevadas no satisfacen los requisitos estáticos.
- // Los orificios debería pretaladrarlos 0,5 mm más pequeños que el diámetro del tornillo. Rebaje los orificios de los conectores de unión para garantizar el apoyo completo. Observar la distancia del borde de los orificios de perforación de como mín. 10 mm.

- // Al montar los postes y los pasadores prestar atención a la distancia de 12 mm para que dado el caso la construcción pueda expandirse sin forzar.
- // El enclavamiento completo de los conectores de unión durante el montaje final garantiza una plena estabilidad.
- // Tenga en cuenta las tolerancias condicionadas por el montaje y la producción de longitud, anchura y grosor durante el montaje y vuelva a comprobar las medidas en la obra.

### Montaje siguiendo el terreno

¿Inclinaciones en el terreno? Para la protección visual torroTIMBER® o la valla de láminas torroTIMBER® no supone ningún problema. Las inclinaciones de hasta 3 % pueden montarse fácilmente con los tamaños de sistema torroTIMBER®. Para inclinaciones hasta el 10 %, utilice las longitudes especiales o el **juego para áreas de vallado con piezas de unión de acero inoxidable**. Las diferencias de altura más grandes en el terreno pueden adaptarse individualmente mediante **cortes en diagonal en la pieza de unión y en el elemento**.



### Montaje angular

Mediante la forma del poste ovalada torroTIMBER® y los innovadores conectores de unión, la valla de láminas y la protección visual pueden posicionarse en ángulos libres.

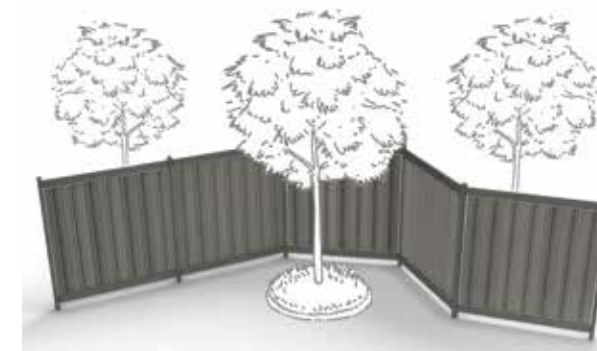

### Opciones de anclaje

Los postes torroTIMBER® tienen una larga duración: incluso en caso de montaje en la tierra. Le ofrecemos 25 años de garantía contra descomposición. Usted puede elegir si prefiere fijar los postes en hormigón o bien si desea montarlos en placas base.

#### Simplemente empotrar los postes con hormigón

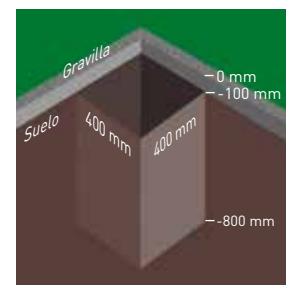

Elevar todos los orificios de los cimientos (400 x 400 x 800 mm).

#### Simplemente montar los postes en la placa base

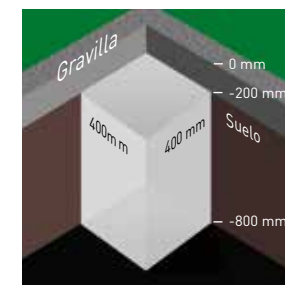

Se precisa un cemento separado adecuado. Para ello elevar todos los orificios de los cimientos (400 x 400 x 800 mm) y verter hormigón de -800 mm a -200 mm. Dejar endurecer completamente. Alternativamente, por parte del montador deberá instalarse un sistema de anclaje adecuado.

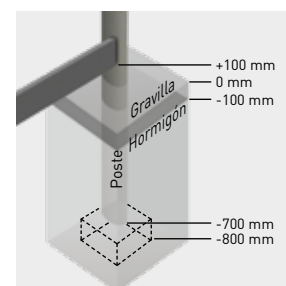

Rellenar el orificio del cemento a 100 mm de profundidad con hormigón. Colocar el marco a -700 mm de profundidad en el orificio del cemento. Colocar con exactitud el borde inferior del poste mediante un ladrillo pequeño. Cubrir con hormigón el orificio del cemento hasta -100 mm. Todos los postes deben estar alineados perpendicularmente.

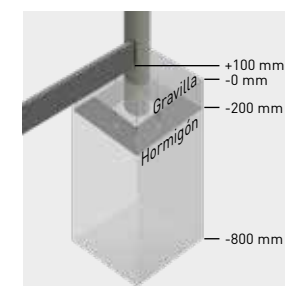

Pretaladrar orificios en el poste para la placa base (75 x 850 mm). Atornillar la placa base en el poste ovalado (3 ud. M8 x 80 mm). Fijar la placa base con el poste en el cemento con un sistema de anclaje adecuado. Todos los postes deben estar alineados perpendicularmente.



# Secuencia de montaje de la valla de protección visual "Blickfang"

**1** 150 mm borde inferior conector de unión hasta borde superior del poste. En pieza de unión de acero inoxidable: 124 mm borde inferior conector de unión hasta borde superior del poste. 1738 mm borde inferior conector de unión superior hasta borde inferior conector de unión inferior. En pieza de unión de acero inoxidable: 1790 mm borde inferior conector de unión superior hasta borde inferior conector de unión inferior.

**2** Atención: ¡no enclavar definitivamente la pieza de unión superior! Alternativa: pieza de unión de acero inoxidable.

**3** Fijación de la posición con elementos auxiliares. (No incluidos en el volumen de entrega).

**4** 1626 mm.

**5** Posibles puntos de fijación para soporte de panel.

**6**

**7** **7a** Pieza de unión de acero inoxidable.

**8**

**9**

**10**

**10a** Pieza de unión de acero inoxidable.

**11** 1626 mm de medida nominal entre el borde de la pieza de unión abajo (pieza de unión superior) y el borde de la pieza de unión arriba (pieza de unión inferior).

**11a** 1810 mm. 1730 mm medida nominal. Pieza de unión de acero inoxidable.

## La construcción del marco

- Atornillar el elemento de unión «poste» al poste. Posicionar el elemento de unión «pestillo» centrado en los lados frontales del pestillo y atornillarlo. Preperforar y avellanar orificios con una broca de 5,5 mm a 35 mm de profundidad. [Conector de unión ya premontado en la pieza de unión de acero inoxidable.]
- Enclavar definitivamente la pieza de unión inferior en el poste. Colocar la pieza de unión superior sin enclavarla definitivamente.
- Instalar el marco premontado y fijarlo perpendicularmente en el cimiento (hormigonado/atornillado). Consultar las opciones de anclaje. Crear todo el resto de marcos. Para ello, atornillar el elemento de unión «poste» en el siguiente poste. Posicionar el elemento de unión «pestillo» centrado en los lados frontales del pestillo y marcarlo. Preperforar, avellanar y atornillar orificios con una broca de 5,5 mm a 35 mm de profundidad. Fijar el poste perpendicularmente en el cimiento, enclavar definitivamente la pieza de unión inferior y colocar la pieza de unión superior.

## Fácil montaje de los paneles con pieza de unión GCC

- Retirar la pieza de unión para vallas superior. Para el soporte de paneles lateral, preperforar un orificio de 30 mm de profundidad (broca de 6,5 mm) en el centro del poste y avellanar 3 mm de profundidad (broca de 20 mm). Fijar el soporte de paneles (véase detalle).
- Insertar el primer panel en el soporte de paneles lateral y determinar el taladro inferior en la pieza de unión para el soporte de paneles inferior, marcar y pretaladrar. Insertar el soporte de paneles inferior centrado en la acanaladura superior izquierda o derecha en el panel. Introducir el panel con el soporte de paneles (véase detalle).

- Determinar el siguiente punto de taladrado y pretaladrar a 25 mm de profundidad (broca de 6,5 mm).
- Unir el resto de paneles mediante inserción con el panel anterior y fijarlos en la parte inferior con un soporte de paneles.
- Insertar más paneles. En el último panel, prestar atención a la fijación lateral adicional con el soporte de paneles (véase detalle 4).
- Equipar el borde superior del panel con los soportes de paneles y colocar la pieza de unión superior sin enclavarla definitivamente. Marcar con precisión la posición de los orificios para el soporte de paneles superior y pretaladrar a 25 mm de profundidad (broca de 6,5 mm).
- Colocar la pieza de unión superior y enclavarla definitivamente.
- Montar la siguiente área de vallado del mismo modo.

## Montaje alternativo con pieza de unión de acero inoxidable

- Insertar el listón de inserción en la pieza de unión de acero inoxidable inferior (en caso de montaje horizontal) en el sentido de altura de los paneles. Estos ya pueden posicionarse
- Unir los paneles mediante inserción en el panel anterior respectivamente. (Atención: en piezas de unión de acero inoxidable se utilizan paneles con la longitud especial de 180,5 cm). Colocar la pieza de unión de acero inoxidable superior y enclavarla definitivamente. Fijar el primer y último panel con un pasador roscado y una tuerca de sombrerete en la pieza de unión inferior y superior (los orificios en la pieza de unión ya están pretaladrados).
- Montar la siguiente área de vallado del mismo modo.

Para estructuras individuales, p. ej. inclinadas siguiente el terreno, utilice el configurador de vallas en: [torrtimber.com/blickfang](http://torrtimber.com/blickfang)

## Sinóptico de los artículos para el montaje de la valla de protección visual "Blickfang"

<p><b>25 años</b> de garantía contra descompensación en el suelo</p>	<p><b>Postes</b> Medidas: 60 x 90 mm Colores: terra y grafito Longitudes: 220 cm, 270 cm (disponibles para montaje siguiendo el terreno en 360 cm)</p>		<p><b>Panel</b> Medidas: 35 x 270 mm Longitudes: 160,2 cm (disponible para montaje siguiendo el terreno en 210 cm) Grosor: 6 mm Colores: jade, ecru y platin Necesidad: 7 uds. por área</p>
	<p><b>Puerta y portón</b> Medidas: 102 x 185 cm (bastidor: 112 x 270 cm) Colores: bastidor: terra y grafito paneles: jade, ecru y plantino incl. herrajes, preparados para cilindros de perfil Fabricación bajo demanda Atención: bastidor y postes con arrastre de feurza, mediante 5 tornillos M8 x 80 por lado, unir y después hormigonar conjuntamente.</p>		<p><b>Juego de áreas de vallado con elemento de unión de acero inoxidable</b> Inclinación de hasta un 10 % sin corte diagonal de los paneles Un juego para 1 área de vallado incluye: 2 elementos de unión de acero inoxidable incl. fijación de postes 1 listón de inserción 7 paneles (jade, ecru o platin) incl. tornillos y accesorios Los postes deben adquirirse por separado. Posibilidad de combinación también con cualquier otro sistema de poste.</p>
	<p><b>Soporte de paneles</b> Necesidad: 16 uds. por área Material: acero inoxidable</p>		<p><b>Elementos de unión</b> Medidas: 40 x 112 mm Colores: terra y grafito Longitud: 178,6 cm (disponibles para montaje siguiendo el terreno en 360 cm)</p>
	<p><b>Conector de unión, en dos piezas</b> Postes/elementos de unión Necesidad: 2 por elemento de unión Material: acero inoxidable en negro incl. 4 tornillos (M6 x 30 mm) por conector</p>		<p><b>Placa base - poste</b> Medidas: 120 x 120 mm Necesidad: 1 ud. por poste Material: galvanizado en acero Grosor: 8 mm incl. 3 tornillos (M8 x 80 mm) por placa</p>



## Secuencia de montaje de la valla de láminas

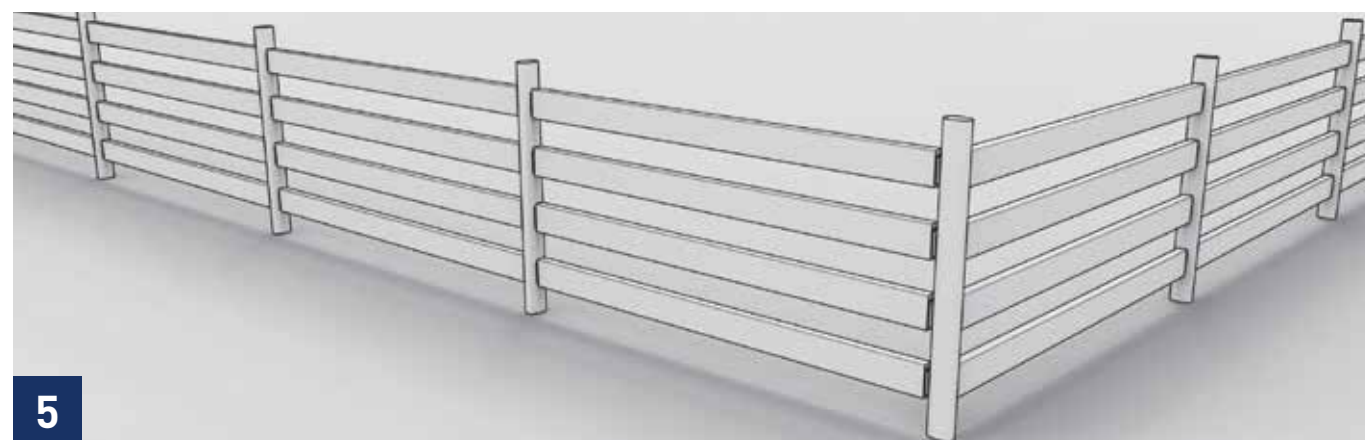
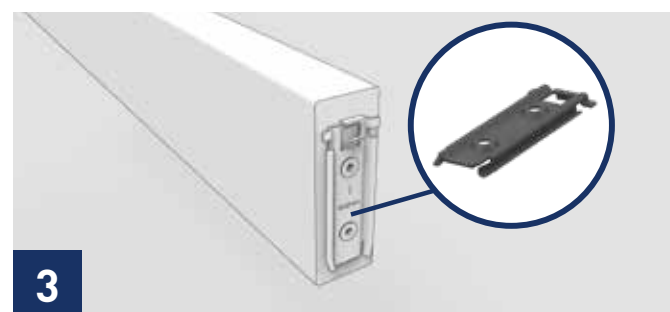
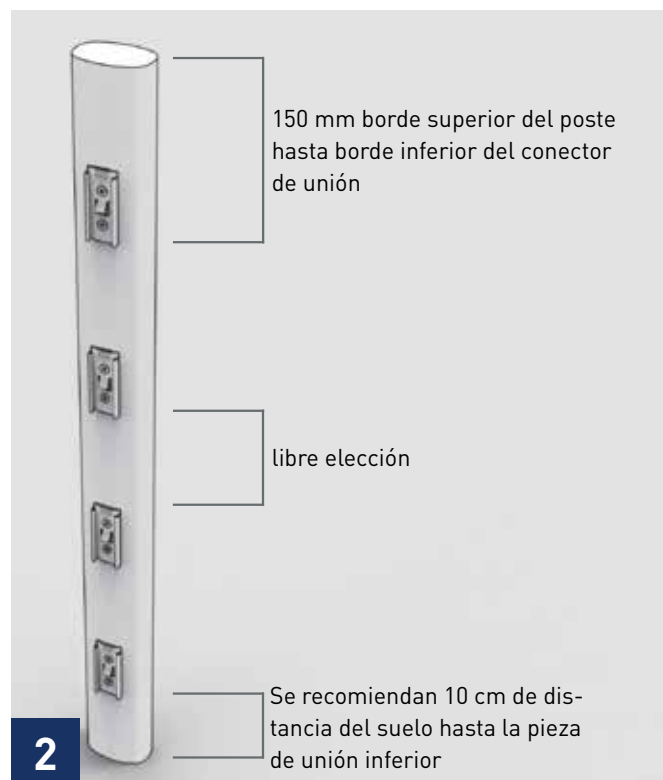
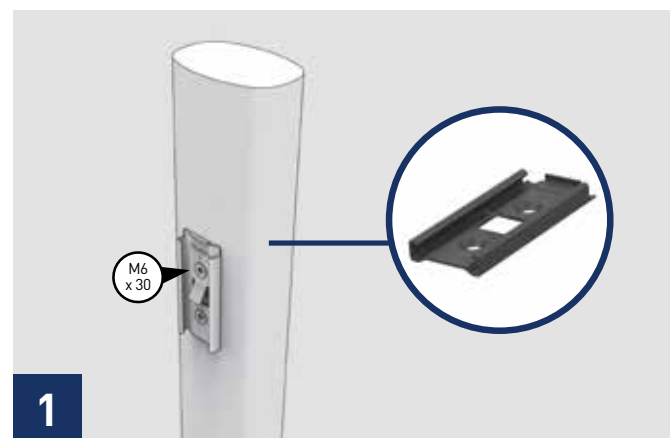

1. Atornillar la pieza de unión «poste» en el poste. Observar la marca "ARRIBA". Pretaladrar orificios con una broca de 5,5 mm a 35 mm de profundidad y avellanarlos.
2. Distribuir la pieza de unión «poste» en distancias uniformes en el poste. Debe procurar que el elemento de unión de valla inferior tenga una distancia de como mínimo 100 mm al suelo.
3. Posicionar la pieza de unión «pestillo» en los lados frontales del elemento de unión, marcar, avellanar y atornillar.

4. Colocar las piezas de unión superior e inferior sin enclavar definitivamente la pieza de unión superior.
5. Instalar el marco premontado y fijarlo con hormigón/atornillarlo perpendicularmente en el cimientó. Consultar las opciones de anclaje. Tras el endurecimiento del hormigón y/o el atornillado, retirar el elemento de unión superior, colocar desde abajo todos los elementos de unión que faltan y enclavarlos definitivamente.







## Pie de imprenta

 **Editor:**  
NOVO-TECH Trading GmbH & Co. KG  
Siemensstraße 31, 06449 Aschersleben, Alemania

**Concepción/Diseño/Layout/Imágenes:**  
FULLHAUS GmbH, Regensburg

Reservado el derecho de realizar modificaciones.  
No se asumirá ninguna responsabilidad en caso de errores de impresión..

**Los colores y los gráficos pueden diferir del original debido a la técnica de impresión.**

**Versión:**  
19 de febrero de 2021 // 1.ª versión

## Sus proveedores

