



Material tak różnorodny
jak natura ...



To nie po prostu materiał, ale po prostu genialny produkt.

Co to za materiał i co on potrafi:

- // materiał o wysokiej zawartości drewna – bez PVC
- // odporna powierzchnia
- // materiał barwiony w masie
- // naturalny rozwój koloru
- // produkty masywne – bez pustych komór
- // zadziwiająco cienki – bardzo wytrzymały
- // przyjemne uczucie pod gołą stopą – bezpieczeństwo stąpania
- // niska kruchość, bez drzazg
- // nadaje się na zabawki zgodnie z DIN EN 71-3
- // odporne na chlor i roztwory soli
- // obrabia się jak drewno
- // układanie systemowe



GCC (German Compact Composite) to materiał drewniano-polimerowy, który potrafi naprawdę wszystko. Główną część, **75 %**, stanowią **włókna drewniane**, które w opatentowanym procesie uzupełnione zostały przyjaznymi dla środowiska dodatkami uszlachetniającymi i polimerami. Materiał produkowany w **Niemczech** nie zawiera **PVC**, co pozwala na wiele zastosowań. Produkty z GCC, dzięki wysokiej wytrzymałości i niewielkiej rozszerzalności termicznej pozostają zawsze w najlepszej formie. Ponieważ nasz materiał bazuje na drewnie, naturalne procesy zmieniają z czasem jego kolorystykę i właściwości optyczne. Świadomie rezygnujemy z chemicznej powłoki zamykającej powierzchnię, zamiast tego stawiamy na ochronę własną naturalnego produktu. Za materiałem przemawia 13 lat doświadczeń i rozwoju – nie obiecujemy niczego, czego nie możemy dotrzymać!

- // produkcja neutralna dla klimatu dzięki mniejszej emisji CO₂
- // większe oszczędności surowców
- // trwałe zadowolenie użytkownika
- // zdrowotność mieszkania dzięki certyfikowanej nieszkodliwości
- // Nasze produkty spełniają kryteria zrównoważonego budownictwa i Green Building zgodnie z systemem DGNB System, LEED® i BREEAM®

POWOLIT

POWOLIT to rodzaj GCC łączący to, co najlepsze z trzech światów. Obok drewna i polimerów **POWOLIT** zawiera dodatkowo **granulat kamienny**, co pozwala osiągnąć twardszą powierzchnię. Dzięki twardszej powierzchni materiał jest jeszcze **mocniejszy oraz odporniejszy na zaplamienia i użytkowanie niż** konwencjonalne materiały drewniane. **POWOLIT** to naturalny, zmieniający się materiał. Kolory produktów z czasem stają się jaśniejsze i zyskują ładne akcenty.





„Earth Overshoot Day” (po polsku: Dzień Długu Ekologicznego) co roku przypomina, że budżet zasobów na bieżący rok ludzkość już zużyła. W roku 2020 dzień ten przypadł na 22 sierpnia. Jednak celem i punktem zerowym dla bezpiecznej przyszłości jest 31 grudnia 2020 roku. Stale rosnący popyt konsumpcyjny prowadzi do rosnącego zużycia zasobów. Skutkuje to kompleksowym i nieodwracalnym uszkodzeniem środowiska naturalnego, które od dawna jest widoczne na całym świecie.

Dla zmniejszenia śladu ekologicznego ludzkości ważne jest zamykanie cykli materiałowych i ponowne wprowadzanie materiałów po zakończeniu ich długiego cyklu użytkowania do procesu wytwarzania nowych produktów.

Nasze rozumienie zrównoważonego rozwoju.



Zamknięty cykl materiałowy

Jeżeli coś z pewnością leży w naszych genach, to jest to zasada Cradle to Cradle®. Zasada ta opisuje cykl materiałowy, w którym produkty wzgl. surowce cyrkulują w wiecznie powtarzających się obiegach. Aby obieg techniczny mógł znaleźć zastosowanie przy wytwarzaniu naszych produktów z materiału drewnianego GCC, od 2005 roku instalowaliśmy specjalny system odbioru. Umożliwia nam on zachowanie i użytkowanie istniejących zasobów materiałowych w nie pogorszonej jakości. W ten sposób możemy się rozwijać bez dodatkowego zużycia surowców naturalnych i wytwarzać produkty budowlane zgodnie z najwyższym standardem jakościowym.

Sklepy przyjmujące zużyte produkty można znaleźć online pod adresem: www.torrotimber.com/dealer



GCC spełnia wymogi Cradle to Cradle Certified™ Gold Standard*. Nasz materiał GCC (German Compact Composite) uzyskał złoty certyfikat Cradle to Cradle Certified™. Certyfikat został przyznany przez Cradle to Cradle Products Innovation Institut. Potwierdzono przy tym na globalnym poziomie jakościowym nieszkodliwość naszego materiału GCC

i wszystkich jego składników pod względem toksycznego działania na organizm ludzki i środowisko naturalne. Ekologiczna ocena zintegrowanego zarządzania wodą i neutralnej pod względem klimatycznym koncepcji energetycznej produkcji oraz wysokich standardów socjalnych w naszym zakładzie produkcyjnym w Niemczech uzupełniają holistycznie wyczerpującą ocenę materiału i procesu. GCC spełnia zatem wymogi najwyższego standardu efektywności ekologicznej.

	BRĄZOWY	SREBRO	ZŁOTO	PLATYNA
Sprawdzane cechy zdrowotnościowe materiału				<input checked="" type="checkbox"/>
Możliwość recyklingu			<input checked="" type="checkbox"/>	<input checked="" type="checkbox"/>
Energie odnawialne i zarządzanie CO ₂			<input checked="" type="checkbox"/>	<input checked="" type="checkbox"/>
Zarządzanie wodą			<input checked="" type="checkbox"/>	<input checked="" type="checkbox"/>
Sprawiedliwość społeczna			<input checked="" type="checkbox"/>	<input checked="" type="checkbox"/>

Certyfikat udowadnia, że nasze produkty przyczyniają się do pozytywnej oceny zrównoważenia budowlanej.

*Cradle to Cradle Certified™ Gold, wersja 3.1, aktualizacja 27 sierpnia 2022, więcej informacji na temat certyfikacji pod adresem www.torrotimber.com



Łatwe decyzje.
Łatwe planowanie.

Jak ułatwić do zastosowań na zewnątrz

Zmień swoje zielone królestwo w oazę dobrego samopoczucia stosując unikalne, łatwe w pielęgnacji produkty o wysokiej trwałości. Za pomocą katalogu i planera internetowego znajdziesz produkty i materiały pasujące do Twoich celów, szybko i łatwo zaplanujesz również ich realizację. Nasz asortyment desek, ogrodzeń maskujących i płotów obejmuje różnorodną kolorystykę, struktury drewnopodobne oraz przeróżne formaty – zaprojektuj swoje zewnętrzne królestwo wedle własnych potrzeb i gustu.



Łatwe planowanie w Internecie: torrotimber.com/planner

Realizuj swoje marzenia. Zaplanuj urządzenie swojego terenu na zewnątrz nie ruszając się z domu. Czy to wizualizując pierwsze pomysły, czy też realizując konkretne plany, po kilku kliknięciach dowiesz się, ile potrzebujesz materiału i znajdziesz dodatkowo odpowiednie plany i instrukcje montażu.

Gdzie można kupić torroTIMBER® łącznie z wyposażeniem dowiesz się pod:
www.torrotimber.com/dealer



Żadnych drzazg!



Dolomit¹⁶

Deski tarasowe, grubość: 16 mm,
w dwóch kolorach, 193 x 3000, 4000 mm,
lub 5000 mm
szerokość spoiny 5 mm

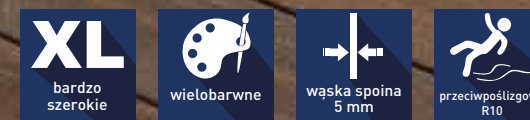

* Ilustracje przedstawiają na przykładzie dostępne kolory oraz ich naturalne dojrzewanie

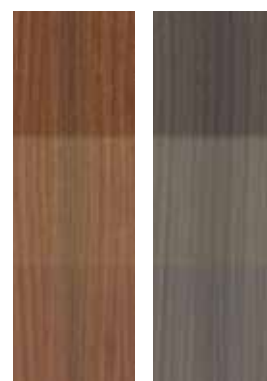

Brązowy Szary

po położeniu

po 1-2 miesiącach*

po 6-8 miesiącach*

Kolor: Szary

Kolor: Brązowy

Bardzo szerokie deski tarasowe o żywej grze kolorów i charakterze drewna

Jesteś fanem optyki drewnianej i unikalnych zmian kolorystycznych naturalnego produktu? W takim razie nasze deski Dolomit16 w kolorze brązowym lub szarym będą Ci odpowiadać! Strukturyzowana, polerowana powierzchnia oraz delikatna gra barw dają spójny obraz. Zadbaj o charakter drewna na tarasie – i pod stopami.

- // Powierzchnia: strukturyzowana ze zmianami kolorystycznymi i polerowana
- // Do jednostronnego układania
- // Szerokość spoiny: 5 mm (± 0,5 mm)
- // Trwałe kolory
- // Bez niebezpiecznych drzazg
- // Masywne i barwione w masie
- // Trwałe
- // Wysoka twardość powierzchni
- // Materiał: **GCC**

Ilustracja przedstawia torroTIMBER® Dolomit16 w kolorze brązowym



Wyjątkowe właściwości Super look!



Glacier¹⁶

Deski tarasowe, grubość: 16 mm,
w dwóch kolorach, 193 x 3000 lub 4000 mm,
szerokość spoiny 8 mm



Ilustracja przedstawia torroTIMBER® Glacier 16 w kolorze grafitowym



* Ilustracje przedstawiają na przykładzie dostępne kolory oraz ich naturalne dojrzewanie



po położeniu
po 1-2 miesiącach*
po 6-8 miesiącach*

Bardzo szerokie deski tarasowe o charakterze drewna lub delikatnym żłobkowaniu

Deski serii Glacier wyróżniają się przez miks dwóch różnych stron. Do układania po obu stronach, deski Glacier16 mają po jednej stronie powierzchnię delikatnie żłobkowaną – po drugiej zaś powierzchnię o charakterze drewna. Dzięki przypadkowym łukowatym strukturom powierzchnia zyskuje optyczną dynamikę. Te bardzo szerokie deski dostępne są w kolorach terra i grafitowym. Nie można się na nie napatrzeć!

- // Powierzchnia: delikatnie żłobkowana lub strukturyzowana
- // Do układania po obu stronach
- // Szerokość spoiny: 8 mm (± 0,5 mm)
- // Trwałe kolory
- // Bez niebezpiecznych drzazg
- // Masywne i barwione w masie
- // Trwałe
- // Wysoka twardość powierzchni
- // Materiał: **GCC**



*Efekt wow
każdego dnia!*



Trend¹⁶

Deski tarasowe, grubość: 16 mm,
w dwóch kolorach, 163 x 3000 lub 4000 mm,
szerokość spoiny 8 mm



* Ilustracje przedstawiają na przykładzie dostępne kolory oraz ich naturalne dojrzewanie

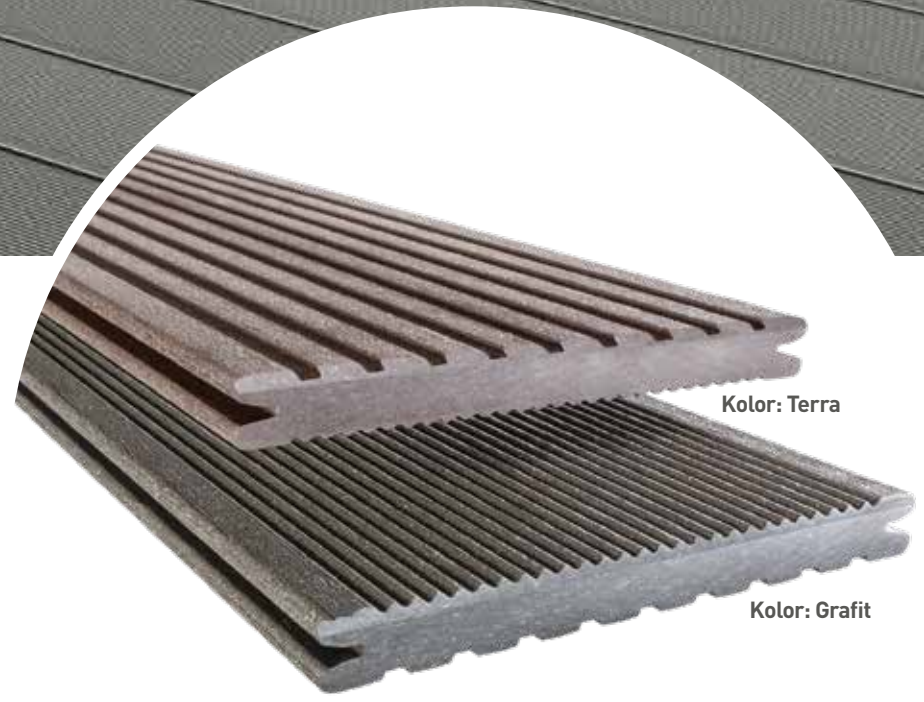

Szerokie deski tarasowe rowkowane lub z delikatnym żłobkowaniem

Jedna deska, wiele możliwości. Nasze szerokie deski tarasowe Trend16 zasługują na swoją nazwę dzięki nowoczesnym właściwościom. Te dostępne w spokojnych kolorach terra i grafitowym deski można układać po obu stronach. Po jednej stronie są delikatnie żłobkowane, po drugiej rowkowane. Wszystko jedno, jak zdecydujesz, widok tej trwałej powierzchni będzie dla Ciebie przez długi czas źródłem zadowolenia.

- // Powierzchnia: delikatnie żłobkowana lub rowkowana
- // Do układania po obu stronach
- // Szerokość spoiny: 8 mm (± 0,5 mm)
- // Trwałe kolory
- // Bez niebezpiecznych drzazg
- // Masywne i barwione w masie
- // Trwałe
- // Wysoka twardość powierzchni
- // Materiał: **GCC**

Ilustracja przedstawia torroTIMBER® Trend16 w kolorze grafitowym

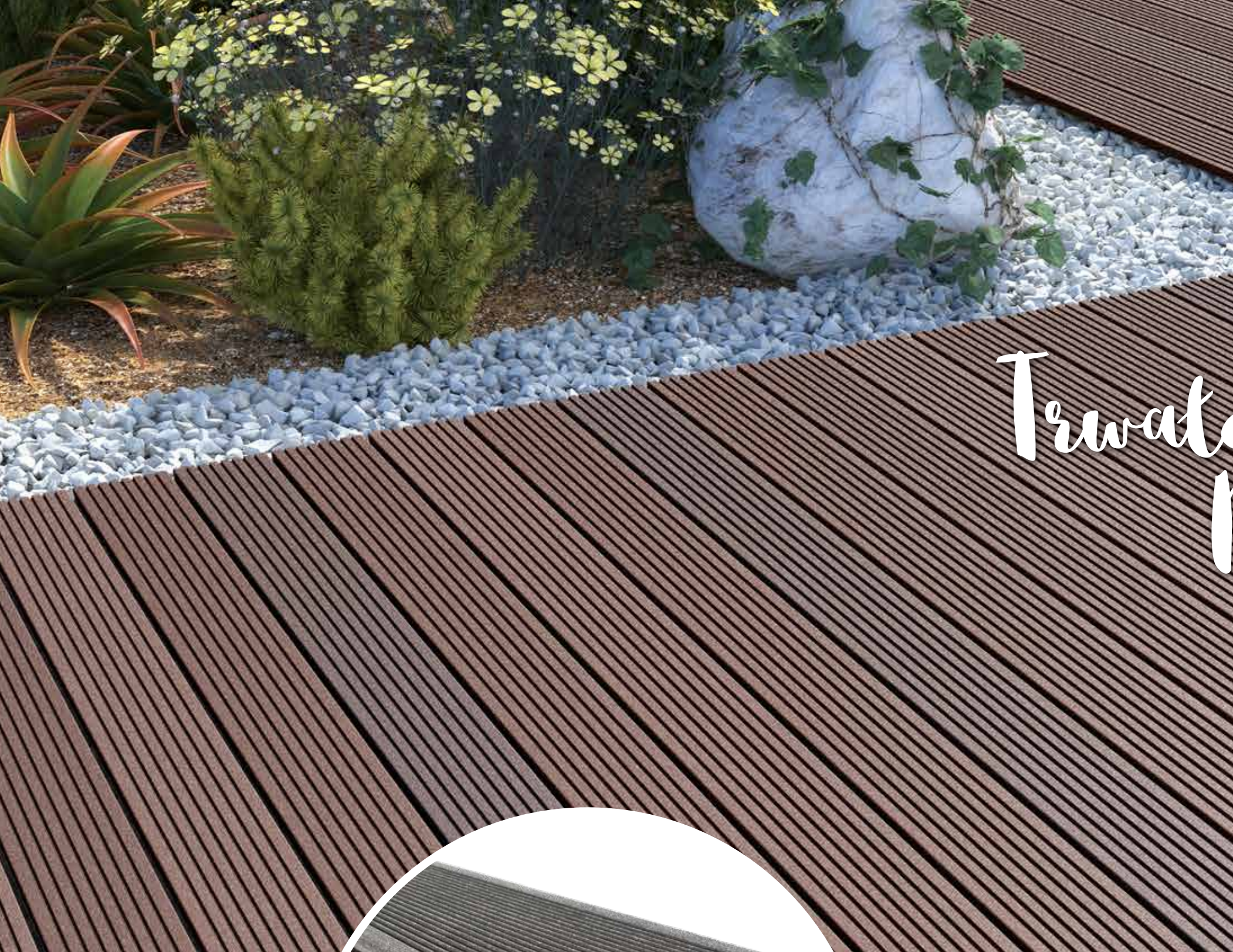

Trwale. Nowoczesne. Bardzo grube!



Trend¹⁹

Deski tarasowe, grubość: 19 mm,
w dwóch kolorach, 130 x 3000 lub 4000 mm,
szerokość spoiny 8 mm



* Ilustracje przedstawiają na przykładzie dostępne kolory oraz ich naturalne dojrzewanie



po położeniu
po 1-2 miesiącach*
po 6-8 miesiącach*

Grafit Terra

Wąskie deski tarasowe rowkowane lub o delikatnym żłobkowaniu

Nasze deski Trend19 o grubości 19 mm są naprawdę grube. Deski mają dwie różne strony. Z jednej strony są delikatnie żłobkowane, z drugiej o rowkowanej powierzchni. W obu kolorach, terra lub grafitowym, można je układać po obu stronach. Te przeciwpoślizgowe deski o trwałych kolorach sprawiają, że Twój taras będzie nowocześniejszy i bezpieczniejszy!

- // Powierzchnia: delikatnie żłobkowana lub rowkowana
- // Do układania po obu stronach
- // Szerokość spoiny: 8 mm (± 0,5 mm)
- // Trwale kolory
- // Bez niebezpiecznych drzazg
- // Masywne i barwione w masie
- // Trwate
- // Wysoka twardość powierzchni
- // Materiał: **GCC**

Ilustracja przedstawia torroTIMBER® Trend 19 w kolorze terra

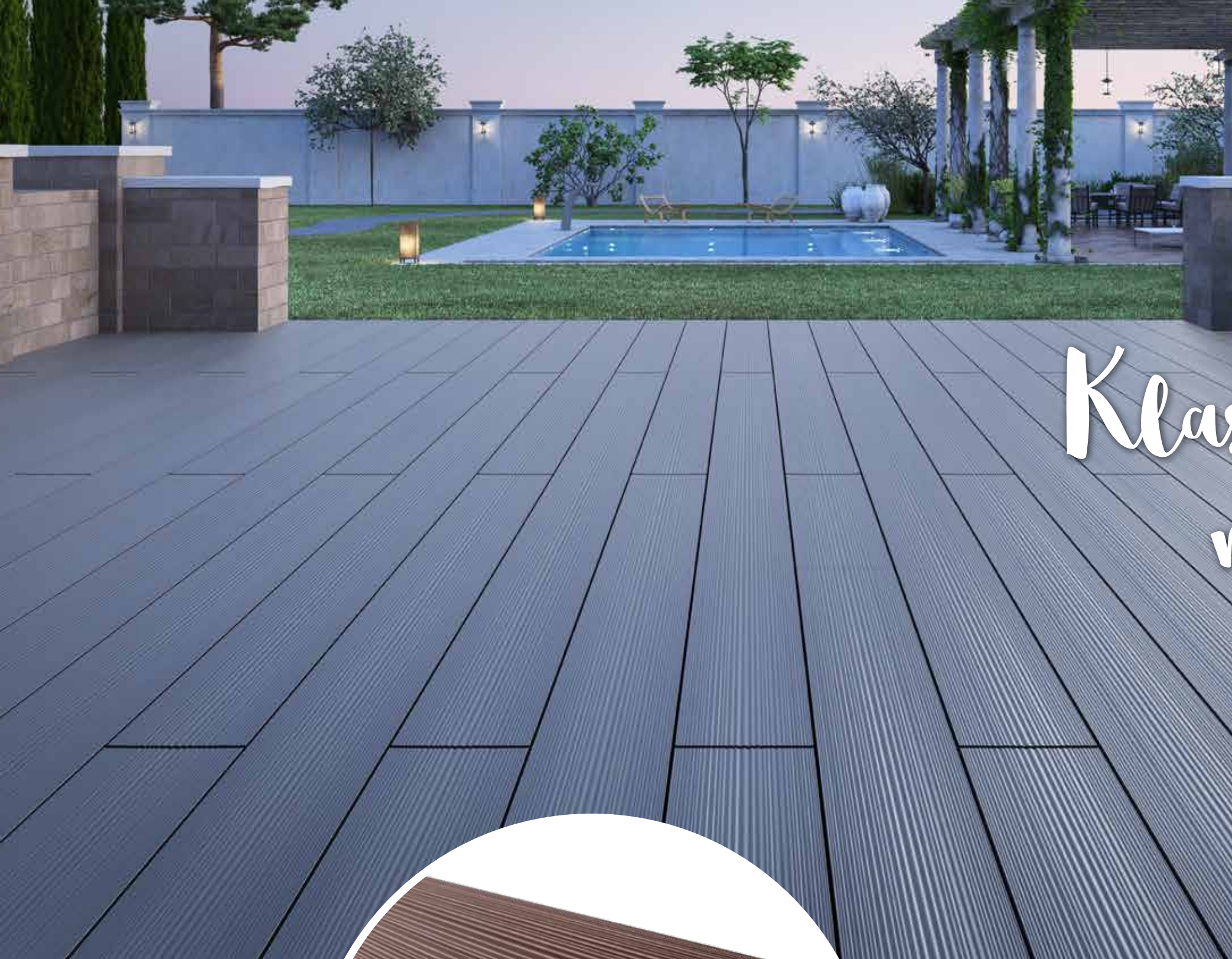

Klasyczna optyka, nowe zalety!



Dolomit¹⁹

Deski tarasowe, grubość: 19 mm,
w dwóch kolorach, 145 x 3000 lub 4000 mm,
szerokość spoiny 8 mm



Ilustracja przedstawia torroTIMBER® Dolomit19 w kolorze fokus szary

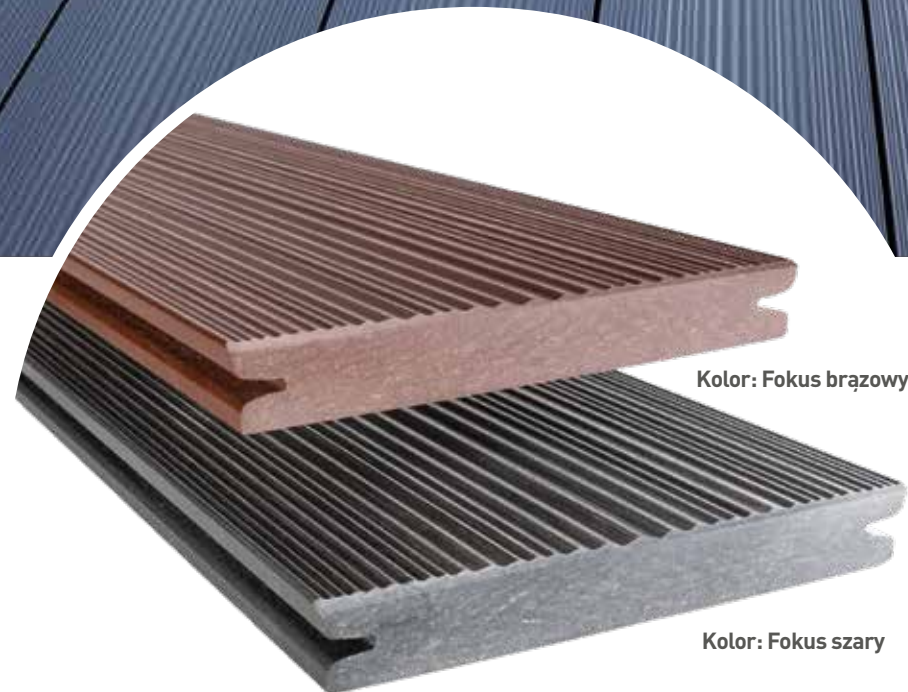

* Ilustracje przedstawiają na przykładzie dostępne kolory oraz ich naturalne dojrzewanie



po położeniu
po 1-2 miesiącach*
po 6-8 miesiącach*

Kolor: Fokus brązowy

Kolor: Fokus szary

Klasyczne deski tarasowe z naturalnymi zmianami kolorystycznymi i zamkniętą powierzchnią

Dolomit19 emanuje klasyką, najwyższą jakością i trwałością. Deski o pofalowanej, matowanej powierzchni można wybierać w kolorach fokus brązowy lub fokus szary. Zastosowany materiał POWOLIT wzmacnia powierzchnię desek. Jest ona zamknięta, łatwiejsza w pielęgnacji i trudnopalna. Struktura i naturalne zmiany kolorystyczne sprawiają, że twój taras stanie się przytulną oazą wygody.

- // Powierzchnia: falowana ze zmianami kolorystycznymi i matowana
- // Do jednostronnego układania
- // Szerokość spoiny: 5 mm (± 0,5 mm)
- // Trwałe kolory
- // Bez niebezpiecznych drzazg
- // Masywne i barwione w masie
- // Trwałe
- // Wysoka twardość powierzchni
- // Materiał: GCC - POWOLIT



Wytrzymała
choć lekka!



Trend²⁵

Deski tarasowe, grubość: 25 mm,
w dwóch kolorach, 138 x 3000 lub 4000 mm,
szerokość spoiny 8 mm

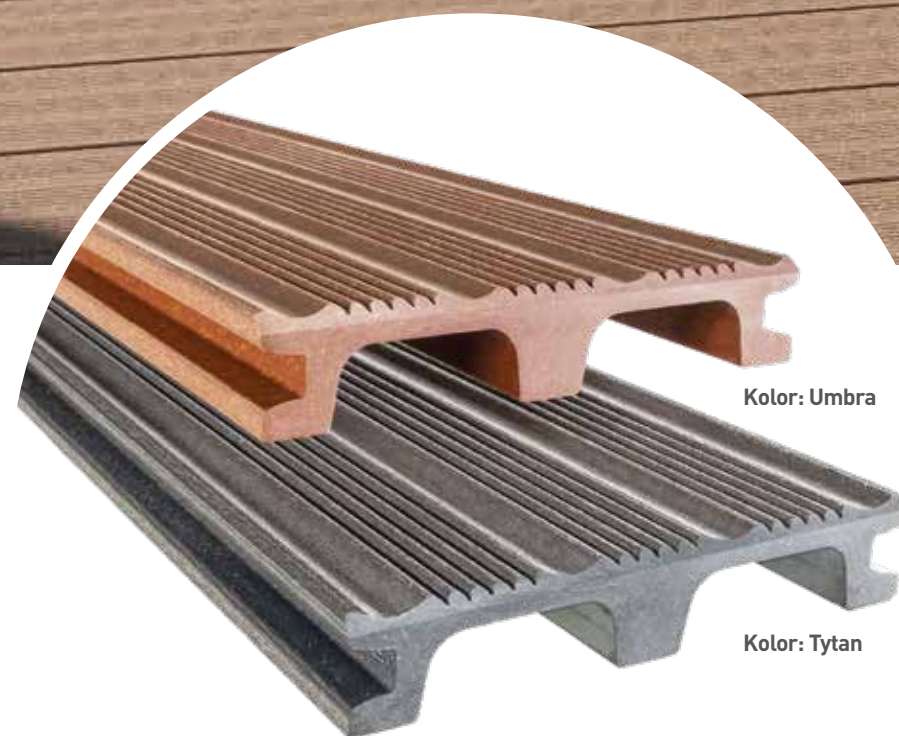

Kolor: Umbra

Kolor: Tytan

po położeniu

po 1-2 miesiącach*

po 6-8 miesiącach*



Umbra

Tytan

Bardzo lekkie deski tarasowe w silnym formacie z obróbką redukującą masę

Deski tarasowe Trend25 to waga lekka w naszym asortymencie. Ich cechą unikatową są oszczędności materiału, prowadzące do redukcji masy. Deski Trend25 nie tracą jednak wskutek tego na wytrzymałości! Powierzchnia desek dostępnych w ciepłych naturalnych kolorach umbra i tytan jest częściowo żłobkowana. Urządź sobie na zewnątrz przyjemne otoczenie.

- // Powierzchnia: częściowo żłobkowana
- // Do jednostronnego układania
- // Szerokość spoiny: 8 mm (± 0,5 mm)
- // Trwałe kolory
- // Bez niebezpiecznych drzazg
- // Masywne i barwione w masie
- // Trwałe
- // Wysoka twardość powierzchni
- // Materiał: **GCC**



Płyta z klasą!



Dolomit¹⁹

Deski tarasowe, o grubości 19 mm, w trzech kolorach, 245 x 3000 lub 4000 mm, szerokość spoiny 5 mm

NOWOŚĆ JAKO DESKI TARASOWE!



- XXL**
bardzo szerokie
- prążkowana powierzchnia
- łatwiejsze w pielęgnacji
- przeciwpoślizgowe R10
- wąska spoina 5 mm
- Cfl-s1
trudnopalne

Prążkowana z artystycznym powierzchnią dla tarasów pełnych charakteru

Płyta podłogowa Dolomit19 produkowana jest w imponującym formacie z materiału POWOLIT. Dzięki połączonej unikatowej właściwości drewna i granulatu kamiennego powierzchnia tarasu wygląda bardzo stylowo, przy czym jednocześnie jej substancja jest bardzo wytrzymała. Prążkowana, matowana powierzchnia sprawia, że dyle są wyjątkowe. Nic już nie przeszkadza urządzeniu łatwiejszego w utrzymaniu tarasu z charakterem!

- // Powierzchnia: prążkowana i matowana
- // Do jednostronnego układania
- // Szerokość spoiny: 5 mm (± 0,5 mm)
- // Trwałe kolory
- // Bez niebezpiecznych drzazg
- // Masywne i barwione w masie
- // Trwałe
- // Wysoka twardość powierzchni
- // Materiał: **GCC - POWOLIT**

Ilustracja przedstawia torroTIMBER® Dolomit19 w kolorze ecru



Rozświetla ciemność!



System świetlny

Punkty świetlne LED w zestawie, żarówki IP67, Ø 34 mm (0,25 W) lub Ø 60 mm (0,5 W)

Ilustracja przedstawia torroTIMBER® Dolomit® w kolorze brązowym

Przegląd artykułów



Punkt świetlny LED Mini
Ø 34 mm (0,25 Watt)
10 Lumen



Punkt świetlny LED Maxi
Ø 60 mm (0,50 Watt)
28 Lumen



Sterowanie radiowe
z ręcznym nadajnikiem
radiokomunikacyjnym



Zasilacz sieciowy 40 W



Rozdzielacz 2-krotny



Rozdzielacz 4-krotny



Przedłużacz 1/3/6 m



Ściemniane punkty świetlne LED o przyjemnie ciepłym świetle

Ciepłe światło punktów świetlnych torroTIMBER® zanurzy taras w nastrojowej aurze. Czy to ciepłe letnie wieczory z przyjaciółmi, czy też romantyczna kolacja na tarasie: system świetlny torroTIMBER® szarmancko uzupełnia niezapomniane momenty. Żarówki LED umożliwiają dowartościowanie światłem tarasu każdej wielkości. Korzystaj z tarasu o każdej porze!

- // 24 Volt DC IP67
- // Łatwe w montażu
- // Ściemniane przez ręczny nadajnik radiokomunikacyjny
- // Możliwe wielokrotne rozszerzenie dla sterowania radiowego
- // Sterowane indywidualnie
- // Zakres użytkowania: prywatny i firmowy
- // Materiał: punkty świetlne ze stali szlachetnej

Przegląd desek

Różnorodne i wciąż zaskakujące - jak natura - są również dyle torroTIMBER®. Ciepłe, spokojne kolory tworzą unikalną atmosferę dobrego samopoczucia, a różnorodne struktury wnoszą na twój taras żywotność i autentyczność. Wytrzymały i odporny na warunki atmosferyczne, naturalny, trwały materiał drewniany, na długo dowartościuje twój taras, zanim zostanie zwrócony do procesu produkcyjnego i zacznie się dla niego nowy cykl „życia”.

Dolomit 16 x 193

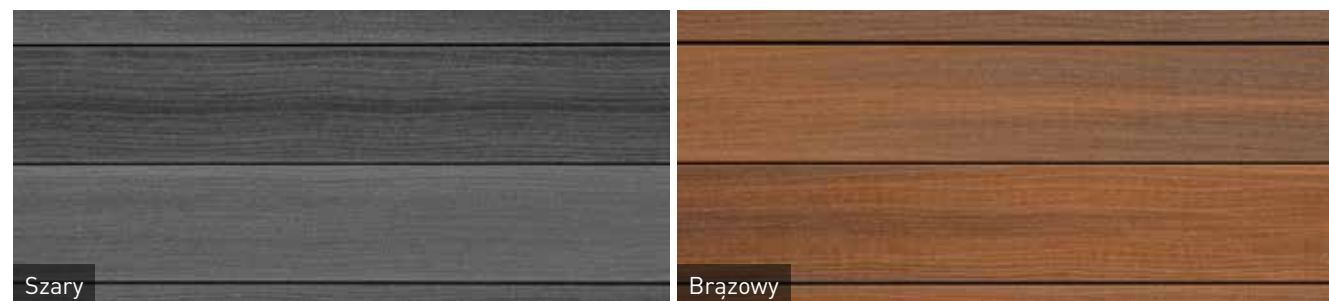

Szary

Brązowy

strukturyzowana i polerowana

Glacier 16 x 193



Grafit

Terra

delikatnie żłobkowana

strukturyzowana

Trend 16 x 163



Grafit

Terra

delikatnie żłobkowana

rowkowana

Trend 19 x 130

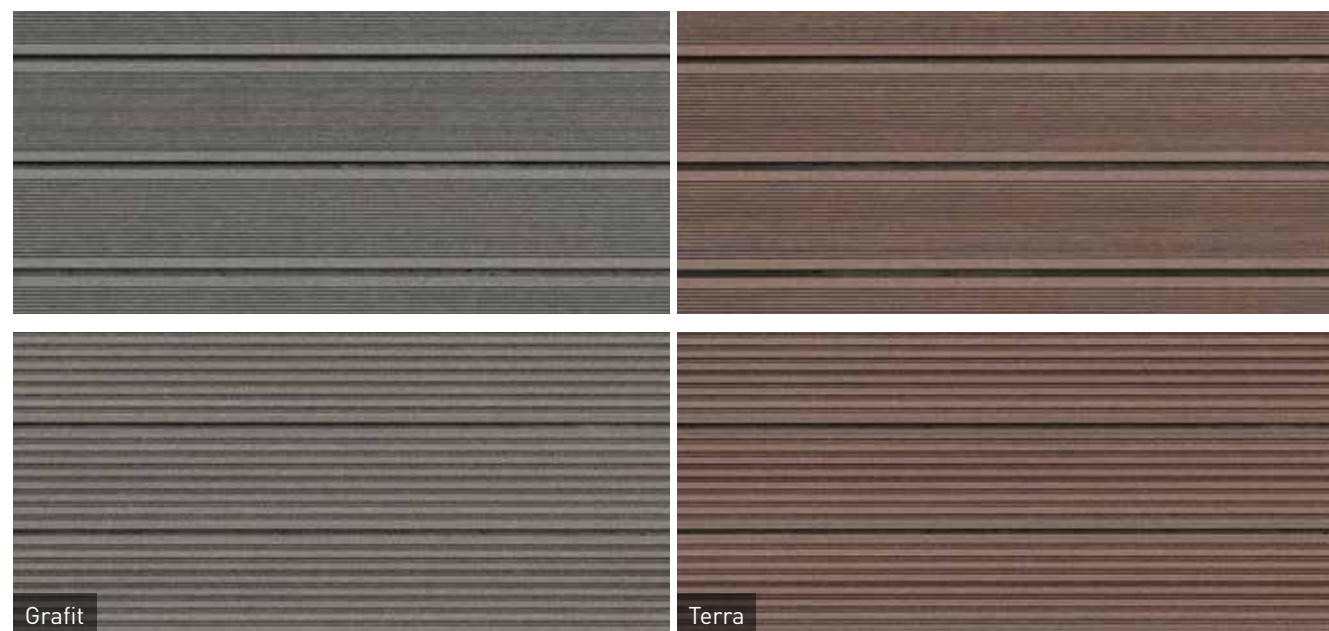

Grafit

Terra

delikatnie żłobkowana

rowkowana

Dolomit 19 x 145



Fokus szary

Fokus brązowy

falowana i matowana

Trend 25 x 138



Tytan

Umbra

częściowo żłobkowana

Dolomit 19 x 245



Ecrú

Jade

Platin

prążkowana i matowana

Łatwy montaż

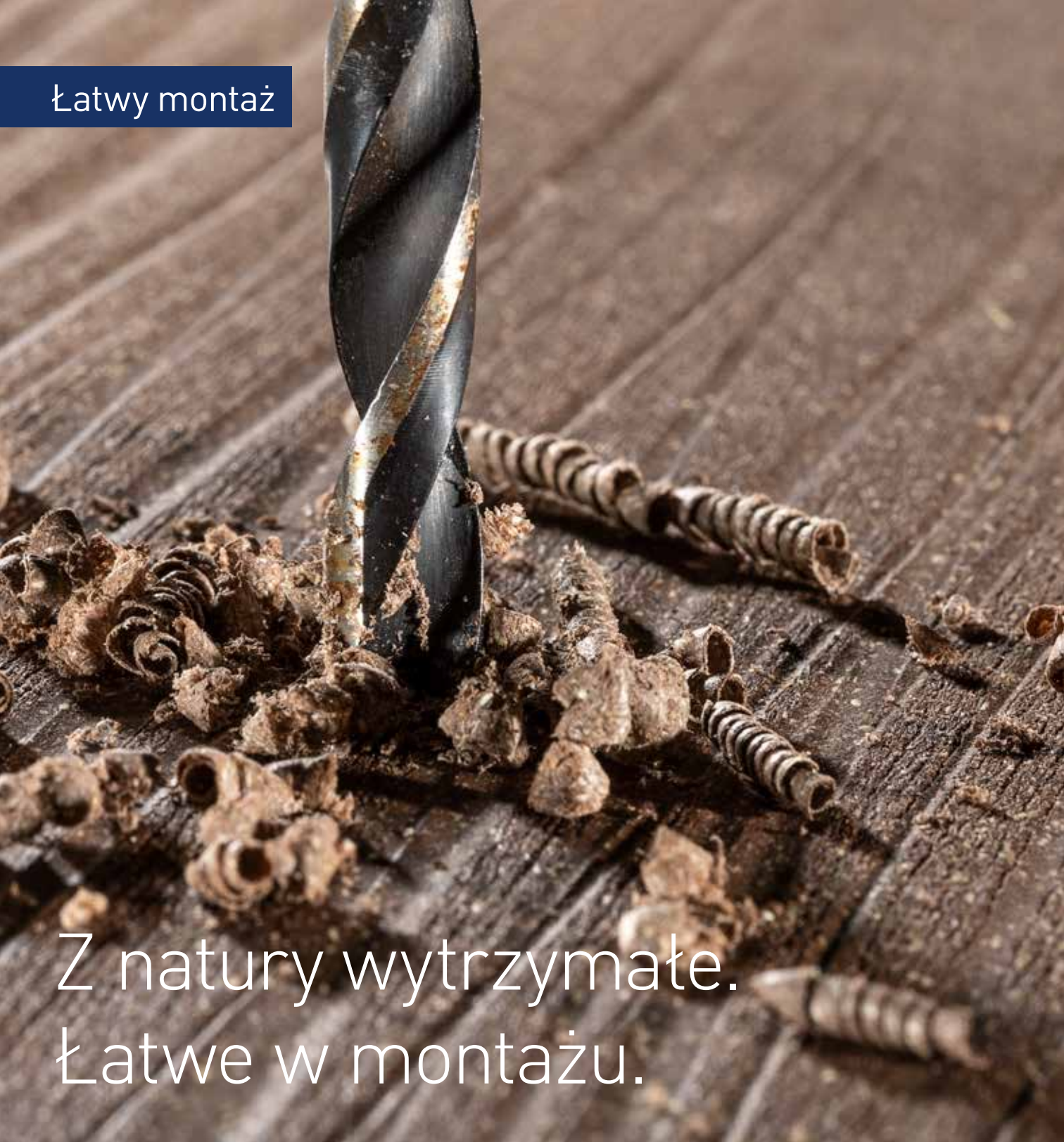

Z natury wytrzymałe.
Łatwe w montażu.

Łatwy montaż dla wszystkich rodzajów zabudowy

Chcielibyśmy, żebyś długo cieszył się swoim nowym tarasem. Aby nasza gwarancja była skuteczna, prosimy używać wyłącznie oryginalnych części zamiennych torroTIMBER® i stosować się do naszych zaleceń obróbki.

W przypadku konstrukcji specjalnych, odbiegających od niniejszych zaleceń dotyczących obróbki wzgl. planera internetowego, konieczna jest konsultacja z producentem i uzyskanie odpowiedniej zgody, tak aby roszczenia gwarancyjne pozostały nienaruszone.

W ten sposób montaż będzie bardzo prosty

- // Unikać kontaktu elementów konstrukcyjnych z ziemią.
- // Należy zwrócić uwagę na stałe, wytrzymałe podłoże.
Dla zastosowań wymagających zezwolenia nadzoru budowlanego, konieczna jest jako podłoże wzgl. podkonstrukcja dla desek torroTIMBER® statycznie wystarczająco wymiarowana, zabezpieczona przed upadkiem podbudowa nośna.
- // W przypadku stosowania śrub metrycznych wszystkie otwory należy zasadniczo tak nawiercać, aby część mocowana była większa o 2 mm, a otwór mocujący mniejszy o dokładnie 0,5 mm od średnicy śruby!
- // Należy przestrzegać minimalnych odległości między szczelinami dylatacyjnymi, aby konstrukcja mogła się w razie potrzeby swobodnie rozszerzać i była wystarczająco wentylowana od spodu.
- // W przypadku przecinania desek wzdłuż może dojść do ich wypaczenia.
- // Podczas montażu nie spinać i nie odkształcać tarasu.

- // Części budowlane o kształcie pręta mocowane na sztywnym podłożu za pomocą śrub, mają punkt stały zawsze pośrodku i są łożyskowane ślizgowo na zewnątrz dla wyrównania wydłużania termicznego i przez nasiąkanie wodą.
- // Odległość desek do wszystkich stałych części konstrukcyjnych: 20 mm
- // Nie wypełniać pustych przestrzeni między płaszczyzną zwirową a elementami podkonstrukcji.
- // Zalecany spadek minimalny: 2 % w kierunku wzdłużnym desek
- // Maksymalny występ desek poza ostatnią podkonstrukcję: 50 mm
- // Uwzględnić związane z produkcją tolerancje wymiarowe długości, szerokości i grubości, i na budowie raz jeszcze sprawdzić wymiary.
- // Deski należy skrócić pod kątem prostym, a następnie ściąć krawędź.

Po prostu przestrzegać kierunku układania

Dla uzyskania jednolitej powierzchni, należy ułożyć wszystkie deski przestrzegając kierunku układania. Kierunek układania oznaczony jest strzałką we wpuście deski lub na etykiecie umieszczonej na desce tarasowej. Przed ułożeniem wymieszać deski. W ten sposób niewielkie różnice kolorystyczne podkreślą ich naturalny wygląd.



Kierunek układania

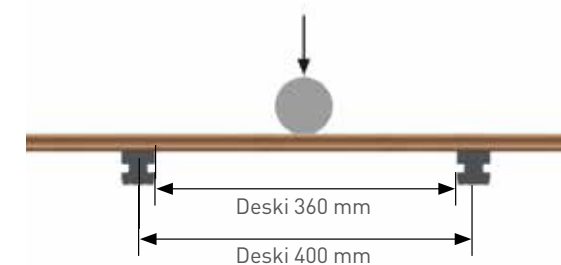

Właściwości mechaniczne

Zginanie trzypunktowe	Deski
Średnica w świetle podpory:	360 mm
Prędkość badawcza:	20 mm/min.
Siła rozrywająca:	3.200 N*

* 3200 N odpowiada ≈ 320 kg/deskę przy maksymalnej odległości podkonstrukcji 400 mm.

Związane z produkcją tolerancje wymiarowe

	Wielkość zadana	Pole tolerancji	Wymiar	Punkt pomiarowy	Dopuszczalna zmiana wymiaru po nasiąknięciu wodą* Wartości gwarantowane	Uwaga
Długość profilu	3000 / 4000 / 5000 mm	± 0.0/+ 10.0 mm	Długość	Wartość maksymalna	Długość deski 3000 mm ≤ 9.0 mm Długość deski 4000 mm ≤ 12.0 mm Długość deski 5000 mm ≤ 15.0 mm	min. 20 mm odległości do stałych części konstrukcyjnych
Szerokość profilu	130 / 138 / 163 / 193 / 245 mm	- 2.0/+ 1.0 mm	Szerokość maks. 245 mm	Środek deski	maks. ≤ 1.2 mm	
Grubość profilu	16 / 19 / 25 mm	- 1.0/+ 1.0 mm	Grubość maks. 19 mm	Środek deski	maks. ≤ 0.5 mm	

* Przy oddziaływaniu atmosferycznym i montażu według instrukcji



Łatwe cięcie.
Łatwe wiercenie.
Łatwe szlifowanie.

Prosta obróbka materiału

Stworzyliśmy materiał, który jest nad wyraz łatwy w pielęgnacji i wytrzymały. Dzięki jego właściwościom wykonane z niego produkty można obrabiać tak łatwo, jak drewno. Czy tnąc, wierząc czy też szlifując – zmieniaj materiał tak, jak masz ochotę, czy jak wymaga tego sytuacja.





Przegląd produktów do montażu na krawężnikach betonowych

 Belka konstrukcyjna 40 x 40 mm	 Śruba mocująca do podkonstrukcji 7,5 x 92 mm	 Łącznik	 Ochraniacz gumowy 100 x 60 x 20 mm 100 x 60 x 10 mm 100 x 60 x 3 mm	
 ConStep klamra zapadkowa (jednoczęściowa)	 ConStep klamra krawędziowa (dwuczę- ściowa)	 Mostek wpustowy	 Klips & klips brzegowy wraz ze śrubami	 Śruba M6 x 40 mm do skręcania krótkich odcinków desek
 Distanz Fix do tworzenia spoiny czołowej (5 mm/8 mm)	 Arretier Fix do ustalania wysokości spoin pionowych przy wiązaniu połowicznym (spoina 5 mm) dla deski tarasowe	 Taśma zabezpiecza- jąca samoprzylepna	 Śruba mocująca M8 x 40 mm dla profilu rombowego jako listwy końcowej	 Śruba mocująca M8 x 80 mm dla profilu rombowego jako listwy końcowej

Profil rombowy jako listwa końcowa 81 x 20,5 x 4200 mm

						
Profil rombowy Fokus czarna czekolada dla dyli Glacier Terra i Trend Terra	Profil rombowy Fokus brązowy dla dyli Dolomit brązowy i Fokus brązowy	Profil rombowy Fokus szary dla dyli Dolomit szary i Fokus szary, Gla- cier grafit i Trend grafit	Profil rombowy platyna dla dyli Dolomit platyna i Trend tytan	Profil rombowy ecru dla dyli Dolomit ecru	Profil rombowy jadeit dla dyli Dolomit jade	Profil rombowy umbra dla dyli Trend umbra

dodatkowe produkty do montażu w systemie ConStep

 ConStep płyta ustalająca	 ConStep element ustalający podwójny	 ConStep element ustalający pojedynczy	 ConStep ochraniacz gumowy 300 x 300 x 10 mm 300 x 300 x 5 mm 300 x 300 x 3 mm	 Taśma perforowana	 ConStep łącznik montażowy
--	---	---	--	--	---

Montaż na krawężnikach betonowych

Postępując zgodnie z zasadami konstrukcyjnej ochrony drewna, układać deski z co najmniej 2 % spadem w kierunku wzdłużnym. Pozwala to spływać wodzie i zapobiega zbieraniu się wody lub uszkodzeniu budynku i powstawaniu plam wody.

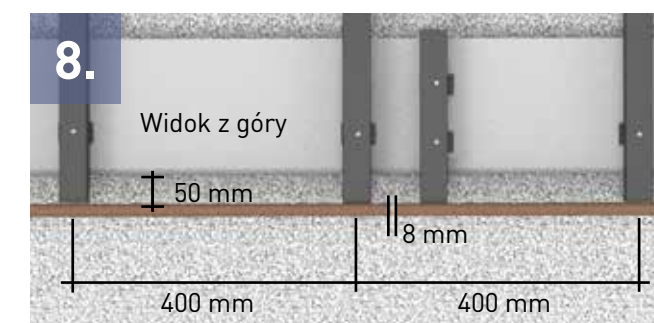
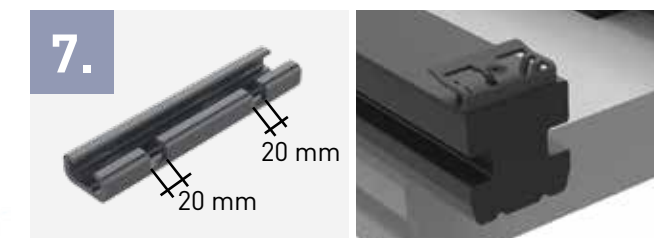
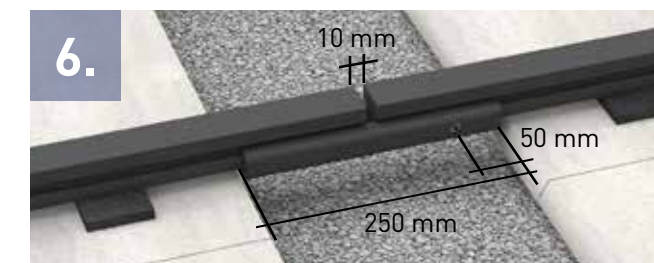
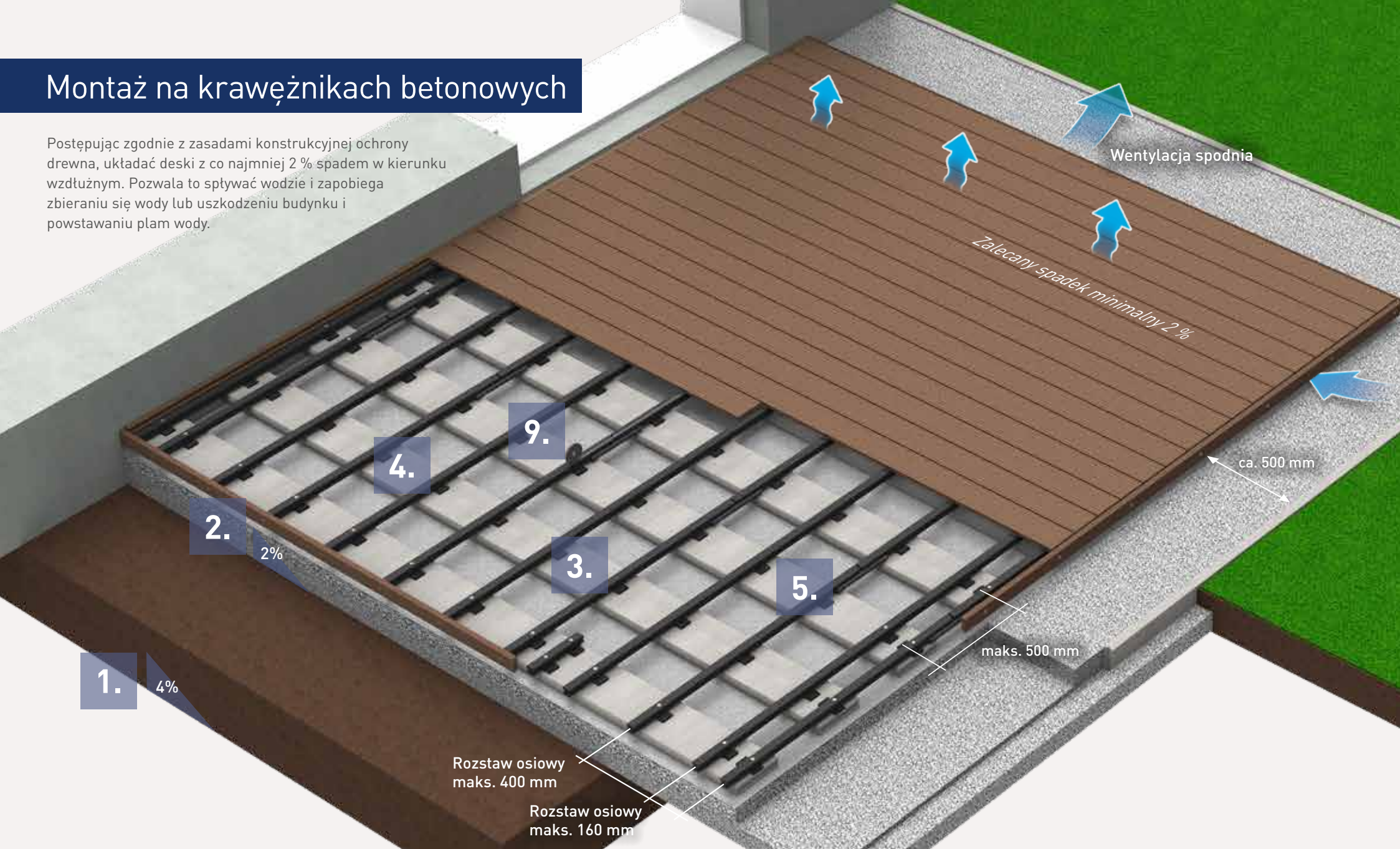

Przygotowanie podłoża

1. Przygotować płaszczyznę ziemną ze spadem 4 %.
2. Założyć podłoże z tłucznia (łącznie z drenażem), większe dookoła o 500 mm od tarasu, o 2 % spadzie. Podłoże pokryć drobnym grysem o 2 % spadzie.

Montaż podkonstrukcji

3. Krawężniki betonowe (100 x 25 x 5 cm) w odległości osiowej 500 mm na podłożu żwirowym ze spadem.
4. Rozłożyć belki konstrukcyjne (40 x 40 mm) równomiernie w poprzek krawężników betonowych (wpusty na dole), przestrzegając 50 mm występu po stronie czołowej (patrz szczegół 8). Na początku i na końcu ustawić po dwie belki (rozstaw osiowy 160 mm). Pod belki konstrukcyjne podłożyć 10 mm ochroniacza gumowego, ew. wyrównać ochroniaczem różnice w spadzie. Belki konstrukcyjne na całej krawędzi tarasu oraz belkę, do której przymocowana jest taśma zabezpieczająca, przykręcić do płyt betonowych. W przypadku wzoru okrętowego do płyty betonowej należy przykręcić także belki konstrukcyjne utożone pod początkiem i końcem dyla.
5. W przypadku szerokości tarasu ponad 3 m styki belek kon-

strukcyjnych zawsze układać przesunięte w stosunku do siebie i połączyć z łącznikiem. Łącznik umożliwia budowanie tarasów większych niż 12 x 12 m bez szczeliny dylatacyjnej.

6. Łączyć do belki konstrukcyjnej - legara przyciąć na długość 250 mm, połączyć nim zakończenia legarów, przykręcić z jednej strony zachowując odstęp między końcówkami legarów 10 mm. Łącznik umożliwia budowanie tarasów większych niż 12 x 12 m bez szczeliny dylatacyjnej.
7. Dla późniejszego montażu profili rombów jako listw końcowych, przyciąć łącznik na zewnętrznej belce konstrukcyjnej w obszarze połączenia śrubowego 20 mm na szerokość i 10 mm na głębokość. Spoina stykowa profili rombów przejmuje spoinę stykową podkonstrukcji.
8. W kierunku dyli spoina stykowa profili rombów przejmuje spoinę stykową dyli, o ile są one utożone we wzór okrętowy. W tym celu należy w obszarze spoiny stykowej profili rombów dodatkowo zamocować odcinek belki konstrukcyjnej (długość 320 mm).
9. Przykleić taśmę zabezpieczającą do belki konstrukcyjnej leżącej pośrodku pod dylem. W przypadku stosowania Distanz Fix we wzorze okrętowym taśmę zabezpieczającą należy przykleić na każdej belce konstrukcyjnej.

Montaż desek za pomocą klipsa

10. Sfazować krawędź cięcia dyli.
11. Na początku belki konstrukcyjnej - legara zamocować klips początkowy, nawiercając legar na głębokość 3 mm. Klips przykręcić luźno za pomocą śruby (jeszcze nie dokręcać).
12. Dosunąć pierwszy dyl do ustawionego w pozycji klipsa. Klipsa używać do następnych dyli, nawiercać na głębokość 3 mm i luźno ustalać na belkach konstrukcyjnych. Następnie dosunąć kolejny dyl z drugiej strony, tak aby klips leżał we wpuście. Po utożeniu ok. 5 rzędów dyli dokręcić klips ze średnim momentem skręcającym. Powtarzać aż do przedostatniego dyla.
13. Po przedostatnim dyle określić szerokość konieczną dla ostatniego dyla i dociąć belki konstrukcyjne w jednej płaszczyźnie. Belka konstrukcyjna musi wystawać 10 mm poza krawędź ostatniego dyla, aby móc założyć klips brzegowy jako zakończenie mocowania.
14. Założyć ostatnią deskę zabezpieczając ją klipsem brzegowym. Nawiercić legar pod klips brzegowy i dokręcić ze średnim momentem skręcającym.
15. Dyle po stronie czołowej przyciąć przy krawędzi pod kątem prostym z 15 mm występnym. Maksymalny występ dyli 50 mm. Sfazować krawędzie cięć.

Montaż profili rombów jako listw końcowych

16. Zostawić co najmniej 15 mm odległości między profilem rombów a górną krawędzią terenu.
17. Połączenie śrubowe profili rombów maksymalnie w odległości 60 mm od końców i maksymalnie 400 mm w odległości od siebie, nawiercić zgodnie z zasadami. W przypadku równoległego układania do dyli, przykręcić śrubą mocującą M8 x 40 mm płasko przylegającą do strony czołowej belki konstrukcyjnej. W przypadku spoiny stykowej postępować jak pokazano na rysunku szczegółowym 8.
18. W przypadku montażu czołowo do dyli, przykręcić śrubą mocującą M8 x 80 mm i użyć przynależnej nakrętki jako przekładki i do unieruchomienia.

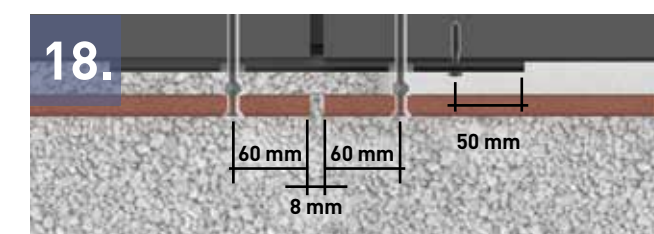

Montaż w systemie ConStep

Najlepszą podkonstrukcją dla tarasu torroTIMBER® stanowi nasz dobrze przemyślany system ConStep. Części składowe systemu ujmują lekkością, zmiennymi wysokościami zabudowy i prostym montażem. Elementy ustalające pojedyncze i podwójne „klika się” w płyty ConStep, tworzące stopkę dla leżących na nich belek konstrukcyjnych.

Łatwa realizacja zmiennych wysokości zabudowy

Za pomocą naszego systemu klikowego można w prosty sposób stopniowo realizować wysokości zabudowy pomiędzy 98 – 143 mm.

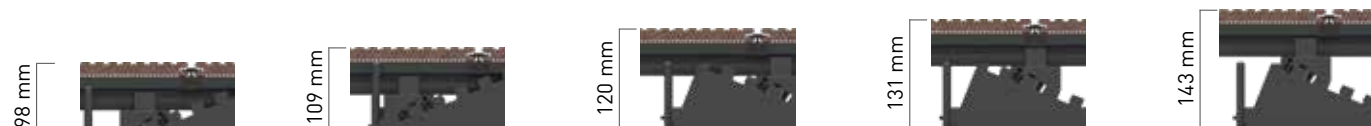

Przygotowanie podłoża

1. Przygotować płaszczyznę ziemną ze spadem 4 %.
2. Złożyć podłoże z tłucznia (tłucznie z drenażem), większe dookoła o 500 mm od tarasu, o 2 % spadzie. Podłoże pokryć drobnym grysem o 2 % spadzie.

Układanie płyt ConStepp

3. We wszystkie płyty ustalające ConStep „wkliknąć” pojedyncze i podwójne elementy ustalające na tej samej wysokości i zakleić je w środku kawałkiem taśmy zabezpieczającej.
4. Ułożyć płytę ConStep z pojedynczym uchwytem w odległości 80 mm od ściany domu i maksymalnie 500 mm w jednej linii do następnej płyty ConStep z podwójnym uchwytem.
5. Ułożyć płytę ConStep z pojedynczym uchwytem w odległości osiowej maks. 400 mm od następnego rzędu.
6. Koniec tarasu zakończyć znowu podwójnym elementem ustalającym. „Wkliknąć” podkonstrukcję.
7. Zminimalizować występy. W tym celu w razie potrzeby obrócić płytę ConStep.
8. Całą podkonstrukcję usztywnić na krzyż taśmą perforowaną, za pomocą tącznika montażowego ConStep.

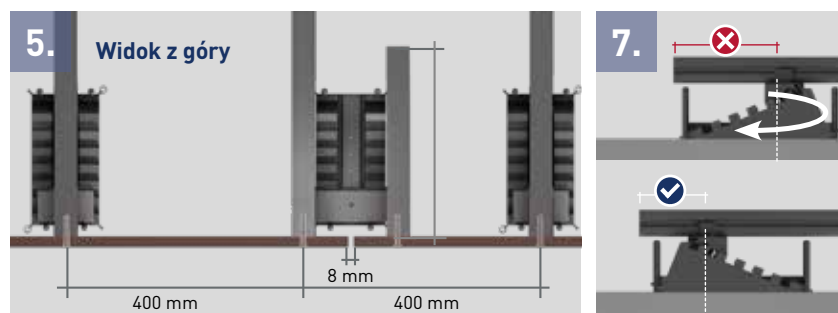

Postępować przy montażu podkonstrukcji i krawężnika betonowego dalej, jak opisano to w punktach od 4 do 9 na str. 30.

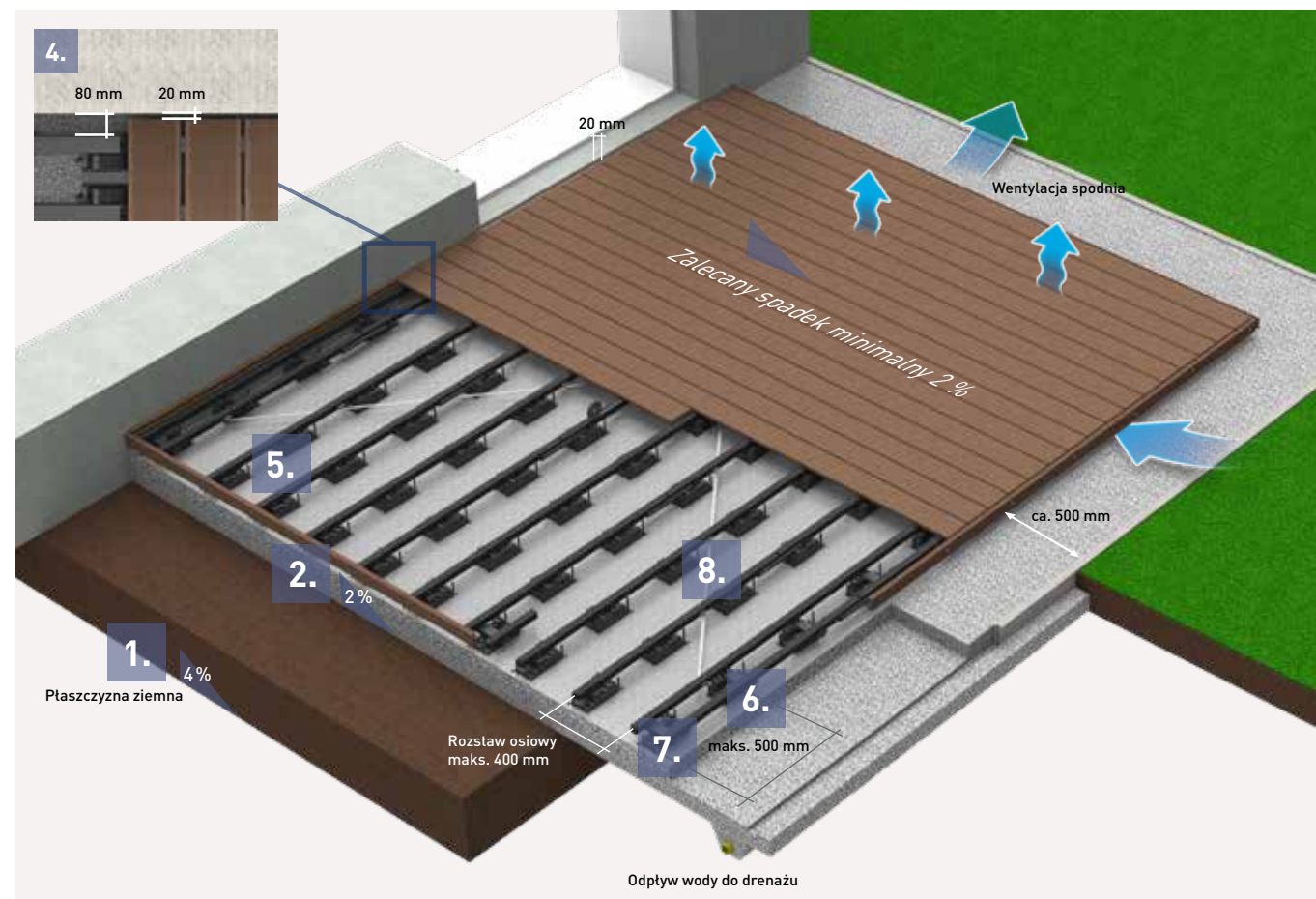

Montaż desek tarasowych przy pomocy klamer

9. Belkę konstrukcyjną po stronie, od której zaczną być układane deski, naciąć w odległości 12 mm od krawędzi, na głębokość 5 mm i szerokość 2 mm. W tak utworzonym wpuście umieścić klamrę krawędziową, zamocować na belce za pomocą kleszczy i wcisnąć w klamrę deskę.
10. Klamrę zapadkową nasadzić na belkę konstrukcyjną, zatrzasnąć za pomocą kleszczy i wsunąć do wpustu deski. Klamrę zapadkową w co 3 rzędzie unieruchomić na belce konstrukcyjnej za pomocą dostarczonej śruby.
11. Po zamontowaniu przedostatniej deski określić szerokość konieczną dla ostatniej deski tarasowej i dociąć belki konstrukcyjne - legary w jednej płaszczyźnie. Pamiętać przy tym, że belka konstrukcyjna musi wystawać 12 mm poza ostatnią deską tarasową (dla zamocowania klipsa brzegowego).



Montaż listw końcowych patrz punkty 16 do 18 w przypadku montażu z krawężnikiem betonowym

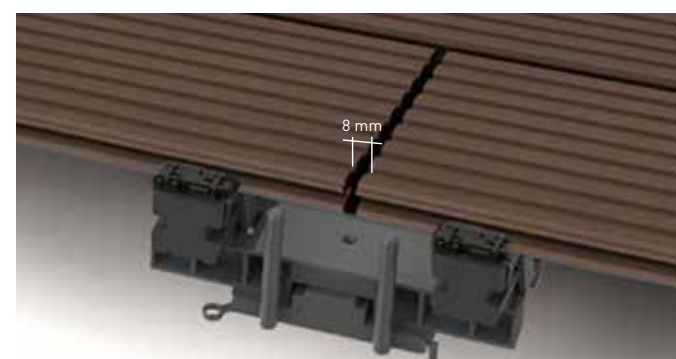

Układanie wzoru okrętowego z podwójną belką podkonstrukcyjną - legarem

Układanie na przykładzie ConStep z podwójnym uchwytem

Odległość czołowa dyli co najmniej 8 mm. Dla optymalnego obrazu spoin należy korzystać z Distanz Fix. Na styku dwóch desek stosować po jednej belce konstrukcyjnej na początku i na końcu deski, nie stykać z belką konstrukcyjną - legarem.

Łatwa pielęgnacja tarasu

Regularna pielęgnacja minimalizuje trwałe osady, takie jak pyłki kwiatowe, pyły lub substancje organiczne. Zalecamy gruntowne czyszczenie tarasu co najmniej 2x w roku (zależnie od potrzeb części). Temperatura otoczenia powinna wynosić wtedy przynajmniej 15°C. Podczas czyszczenia należy postępować w następujący sposób:

1. Zamieść z pokrycia tarasu suchy, luźny brud.
2. Całe pokrycie tarasowe dobrze poleć wodą i utrzymywać wilgotne co najmniej przez 15 minut.
3. Oczyszczyć pokrycie tarasowe szczotką do szorowania.
W przypadku dużego zapotrzebowania należy dodatkowo czyścić przyrządem do czyszczenia z wirującą szczotką.
4. Sptukać dokładnie czystą wodą i usunąć wodę.



Wtrącenie we włóknie naturalnym ... po usunięciu mechanicznym

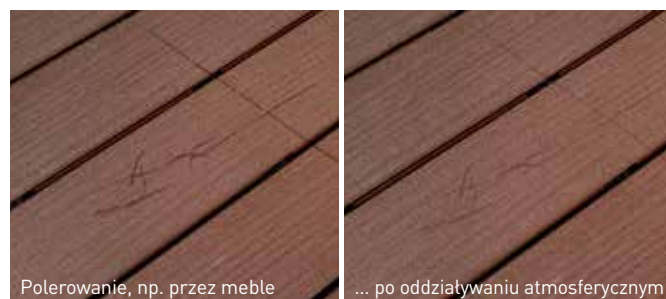

Polerowanie, np. przez meble ... po oddziaływaniu atmosferycznym

Po prostu prawdziwe włókna naturalne

Z powodu naturalnego surowca może dojść do niewielkich wtrąceń we włóknach tykowych i naturalnych. Występują one często wskutek oddziaływań atmosferycznych i po nasiąknięciu powierzchni materiału wodą. Przy normalnym użytkowaniu tarasu wtrącenia znikają w dużym stopniu z czasem. Jeżeli przeszkadzają, można je też usunąć mechanicznie. Nie występuje uszkodzenie materiału.



Zacieki ...po umyciu wodą

Po prostu umyć wodą

Na pogodę, wiadomo, nie mamy wpływu. Naturalnym następstwem po deszczu są zacieki wodne lub zmieszane z brudem. Występują one szczególnie często tam, gdzie kończą się zadaszenia lub tam, gdzie ich nie ma. Nie można ich niestety całkowicie uniknąć – lecz można je łatwo usunąć czystą wodą! Regularne czyszczenie i pielęgnacja powierzchni przeciwdziała nowym plamom wodnym i redukuje z czasem ich występowanie.

Po prostu odczekać

Na Twoim tarasie się żyje – i bardzo dobrze! O ślady użytkowania czy tzw. „polerowanie” przez meble nie musisz się martwić. Wskutek oddziaływania atmosferycznego ślady użytkowania na powierzchni desek zwykle znikają. Możesz spokojnie się zrelaksować! Jeżeli jednak coś chciałbyś zrobić, to zwróć uwagę na regularne czyszczenie tarasu. Sprawi to, że ślady użytkowania będą mniej widoczne.



Silne czyszczenie proszkiem do szorowania GCC

Proszku do szorowania należy używać do gruntownego czyszczenia silnie zabrudzonych powierzchni tarasowych torroTIMBER®. Proszek nie zawiera związków powierzchniowo czynnych ani innych substancji chemicznych, nie stanowi zatem zagrożenia dla wód gruntowych. 2 kg proszku do szorowania wystarcza na ok. 20 m² powierzchni. Nie stosować na wrażliwe powierzchnie lub je przed użyciem zakleić, nie używać na wytłaczanych pokryciach tarasowych. Czyszczenie proszkiem do szorowania należy zastosować między krokiem 3 a 4 pielęgnacji tarasu. Informacje na temat zastosowania znajdują się na etykiecie produktu. Kartę charakterystyki oraz spis składników znaleźć można pod adresem: www.novo-tech.de/service

Program drewna konstrukcyjnego

Nowy program drewna konstrukcyjnego torroTIMBER®, ujmujący genialną elastycznością, został opracowany dla pomostów wszelkiego rodzaju. Profil rombowy w komplecie i bal konstrukcyjny pozwala na realizację licznych aranżacji na zewnątrz domu.

Profil rombowy

Profil rombowy, dostępny w siedmiu kolorach, można wykorzystać zarówno jako stylowy element wykładziny, jak i listwę końcową pokrycia tarasowego. Aby profil rombowy harmonizował kolorystycznie z wybranymi dylami tarasowymi, kolory profilu rombowego są przyporządkowane do spektrum barwnego. Na stronie 29 mogą Państwo sprawdzić, który profil najlepiej pasuje do Państwa pokrycia tarasowego.

Deska konstrukcyjna

Deska konstrukcyjna to klucz do kreatywności bez granic. Deski konstrukcyjne, dostępne w dziewięciu kolorach, służą do indywidualnej realizacji elementów ogrodowych i mebli. Czy to piaskownica, podwyższona grządka czy ławka - drewno konstrukcyjne umożliwia każdą realizację.



Duża różnorodność kolorystyczna programu drewna konstrukcyjnego

Profil rombowy

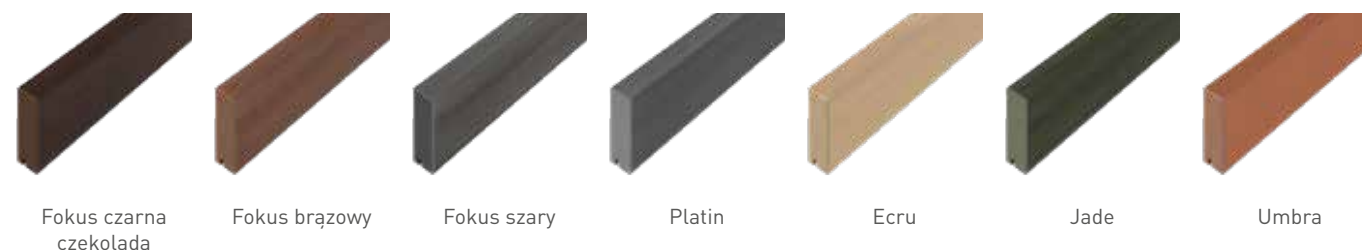

Fokus czarna czekolada Fokus brązowy Fokus szary Platin Ecrú Jade Umbra

Deska konstrukcyjna

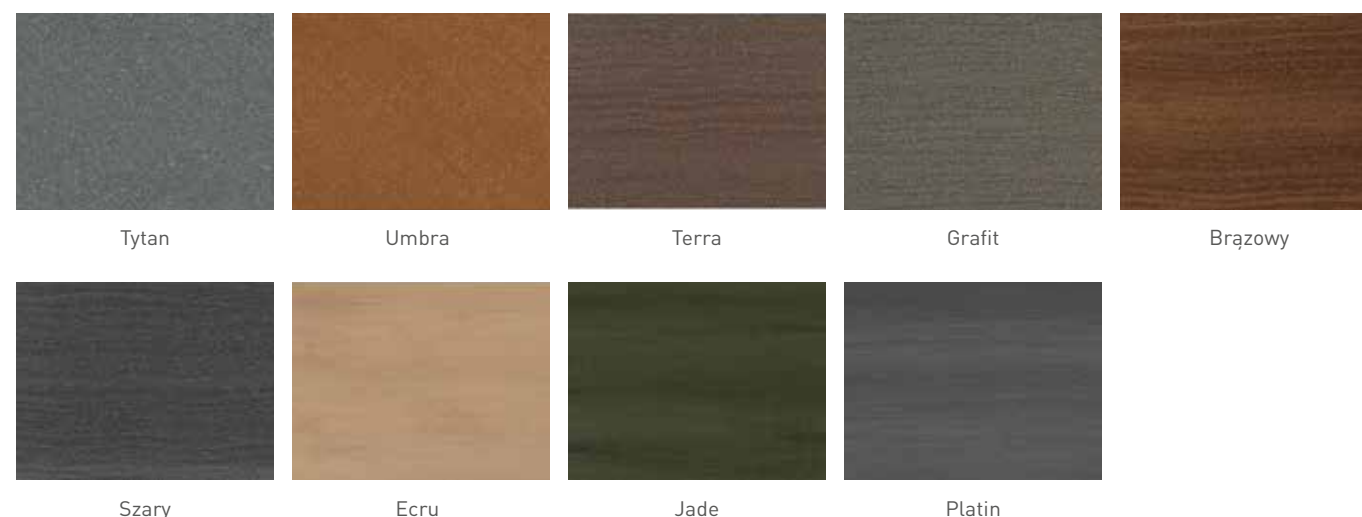

Tytan Umbra Terra Grafit Brązowy Szary Ecrú Jade Platin



Kreatywność bez granic!



Deska konstrukcyjna

40 x 112 x 3600 mm, w dziewięciu kolorach

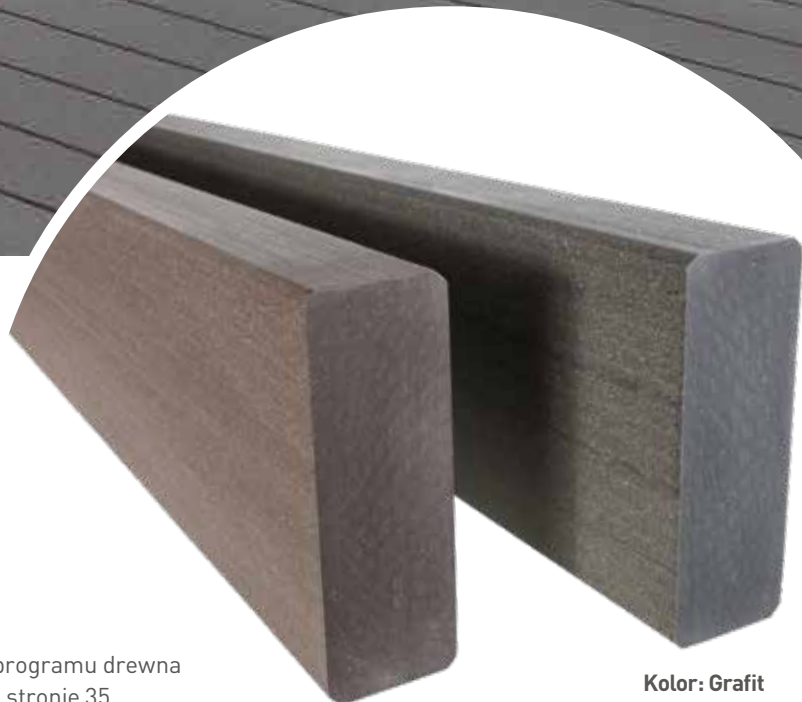

Różnorodność kolorystyczna

Deski konstrukcyjne dostępne są w dziewięciu kolorach.

Całą różnorodność kolorystyczną programu drewna konstrukcyjnego znaleźć można na stronie 35.

Kolor: Terra

Kolor: Grafit

Pasujące deski konstrukcyjne do realizacji kreatywnych pomysłów

Dla wolnych myślicieli: nowe deski konstrukcyjne jako część programu drewna konstrukcyjnego! W połączeniu z profilami rombowymi można realizować aranżacje klasyczne lub całkiem indywidualne. Na bazie naszego innowacyjnego składu materiałowego w Państwa ogrodzie znajdą miejsce niezliczone kreatywne pomysły. Dzięki różnorodności kolorystycznej obejmującej dziewięć kolorów deski konstrukcyjne będą świetnie pasować do wyglądu Państwa tarasu i spełnią wszelkie Państwa oczekiwania.

- // Kształt: prostokątny, zaokrąglony
- // Dostępne w dziewięciu kolorach
- // Trwałe kolory
- // Brak niebezpiecznych drzazg
- // Masywne i farbowane w masie
- // Trwałe
- // Materiał: **GCC**

Ilustracja przedstawia deskę konstrukcyjną torroTIMBER® w kolorze grafitowym (kolor daki) oraz profil rombowy torroTIMBER® w kolorze jodejtu (podstaw).



Urokliwy profil elewacyjny!



Profil rombowy

20,5 x 81 x 4200 mm,
w siedmiu kolorach, odstęp spoin od 5 mm



wielobarwne



łatwiejsze w pielęgnacji



wąska spoina 5 mm



Kolor:
Fokus czarna czekolada

Różnorodność kolorystyczna

Profile rombowe dostępne są w siedmiu kolorach. Całą różnorodność kolorystyczną programu drewna konstrukcyjnego znaleźć można na stronie 35.

Akcesoria:



klamra ze stali szlachetnej

Instrukcja

Montaż profili rombowych patrz:
www.torrotimber.com/en/downloads

Masywny profil rombowy z atrakcyjnymi przebarwieniami kolorystycznymi, dla stylowych okładzin

Profil rombowy może być stosowany do gęstych wykładzin drewnianych na zewnątrz lub jako listwy końcowe nowego tarasu. Masywne profile w siedmiu kolorach przekonują atrakcyjnym przebiegiem koloru, dopasowując się z łatwością do każdego otoczenia. **Mocować można je zarówno w sposób widoczny śrubami, jak i w sposób niewidoczny za pomocą klipsa ze stali szlachetnej.** Zależnie od potrzeb można zamontować profile rombowe w systemie wielopolowym z odległością osiową 80 cm lub jednopolem z maks. odległością 60 cm.

- // Powierzchnia: z przebarwieniami kolorystycznymi, matowana, z jednej strony z promieniem rdzeniowym
- // Układanie jednostronne, mocowanie widoczne za pomocą śrub lub niewidoczne za pomocą klipsa ze stali szlachetnej
- // odstęp spoin od 5 mm
- // trwałe kolory
- // brak niebezpiecznych drzazg
- // masywne i farbowane w masie
- // trwałe
- // materiał: **GCC - POWOLIT**

Ilustracja przedstawia torroTIMBER® Profil rombowy w kolorze Fokus czarna czekolada



Rach ciach plot!



Płot ryglowy „Blickfang”

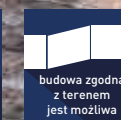
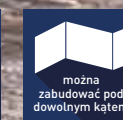
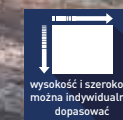

* Ilustracje przedstawiają na przykładzie dostępne kolory oraz ich naturalne dojrzewanie



Terra Grafit

po położeniu

po 1-2 miesiącach*

po 6-8 miesiącach*



Kolor: Terra

Kolor: Grafit

Klasyczny płot z masywnym rygłem

Płot ryglowy torroTIMBER® pozwala dowartościować ogród dekoracyjnym ogrodzeniem z innowacyjnego materiału. Dopasuj go do swoich potrzeb ogrodowych: dzięki stosowanym elastycznie elementom połączeniowym masywne rygle można montować na różne sposoby i na różnych wysokościach. Oczywiście, do tego dostępne są pasujące drzwi i bramy jako opcja dodatkowa! Dzięki stałemu zakotwiczeniu słupków w fundamencie, płot ryglowy jest przygotowany na każdą pogodę. I nie tylko to: całe 25 lat nie musisz się martwić o butwienie słupków w glebie, nasza gwarancja to obiecuje!

- // Kształt: prostokątne, zaokrąglone
- // Wymiary: 40 x 112 mm
- // Długość ryglem: 178,6 cm lub do zabudowy zgodnej z ukształtowaniem terenu 360 cm
- // Można zamówić konfekcjonowanie
- // Dostępne pasujące drzwi i bramy
- // Trwałe kolory
- // Masywne i barwione w masie
- // Trwałe
- // Materiał: **GCC**

Ilustracja przedstawia płot ryglowy torroTIMBER® w kolorze grafitowym

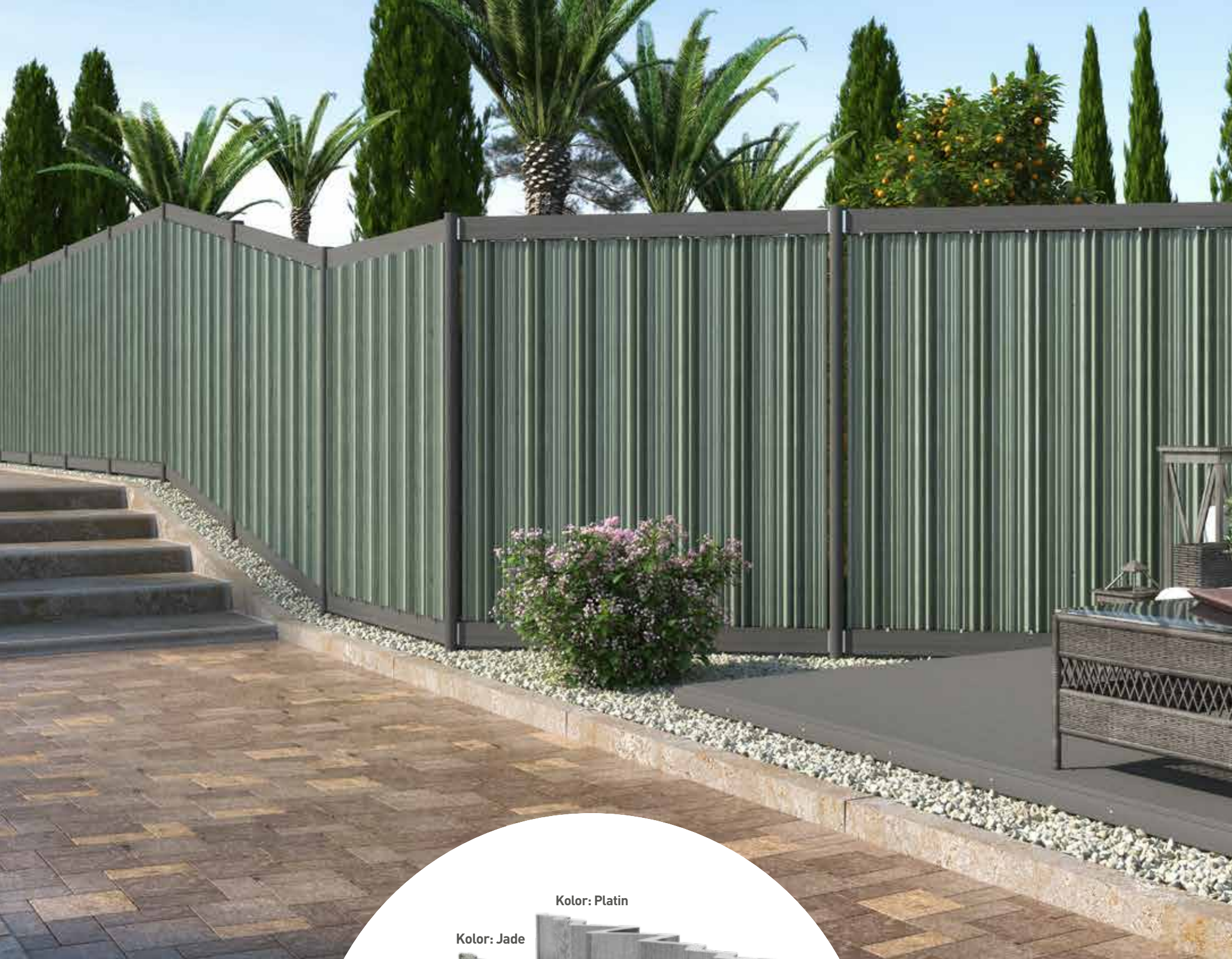

Odgrodzenie z klasą!



Ogrodzenie maskujące "Blickfang" z rygłem GCC

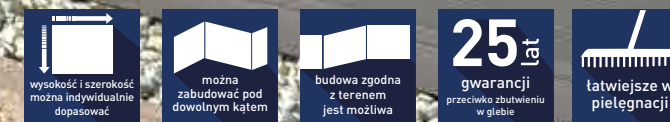

* Ilustracje przedstawiają na przykładzie dostępne kolory oraz ich naturalne dojrzewanie



Mocne ogrodzenie maskujące z pofałdowanymi panelami

Cieszyć się prywatnością i stawiać akcenty można za ogrodzeniem maskującym Blickfang. Jego wyjątkowy wygląd z marmurkowymi, pofałdowanymi panelami natychmiast rzuca się w oczy. Materiał charakteryzuje się trwałymi kolorami i jest odporny na zabrudzenia – panele czyszczą się same dzięki pionowej pozycji i oddziaływaniom atmosferycznym. Można ponadto wbudowywać pasujące drzwi i bramy, pokonując bez problemu wszelkie wzniesienia i zakręty. Nasze słupki są w dodatku bardzo trwałe – gwarantujemy 25 lat bez butwienia w glebie. Krótko mówiąc: perfekcyjna możliwość odgrodzenia się w ogrodzie!

- // Powierzchnia: marmurkowa i fałdowana
- // Wymiary: 35 x 270 mm i grubość: 6 mm
- // Długość panelami: 160,2 cm lub dla zabudowy zgodnej z ukształtowaniem terenu 210 cm
- // Można zamówić konfekcjonowanie
- // Dostępne pasujące drzwi i bramy
- // Trwałe kolory i odporność na zabrudzenia
- // Masywne i barwione w masie
- // Trwałe
- // Materiał: **GCC - POWOLIT**

Ogrodzenie maskujące "Blickfang" z rygłem GCC, w kolorze jade

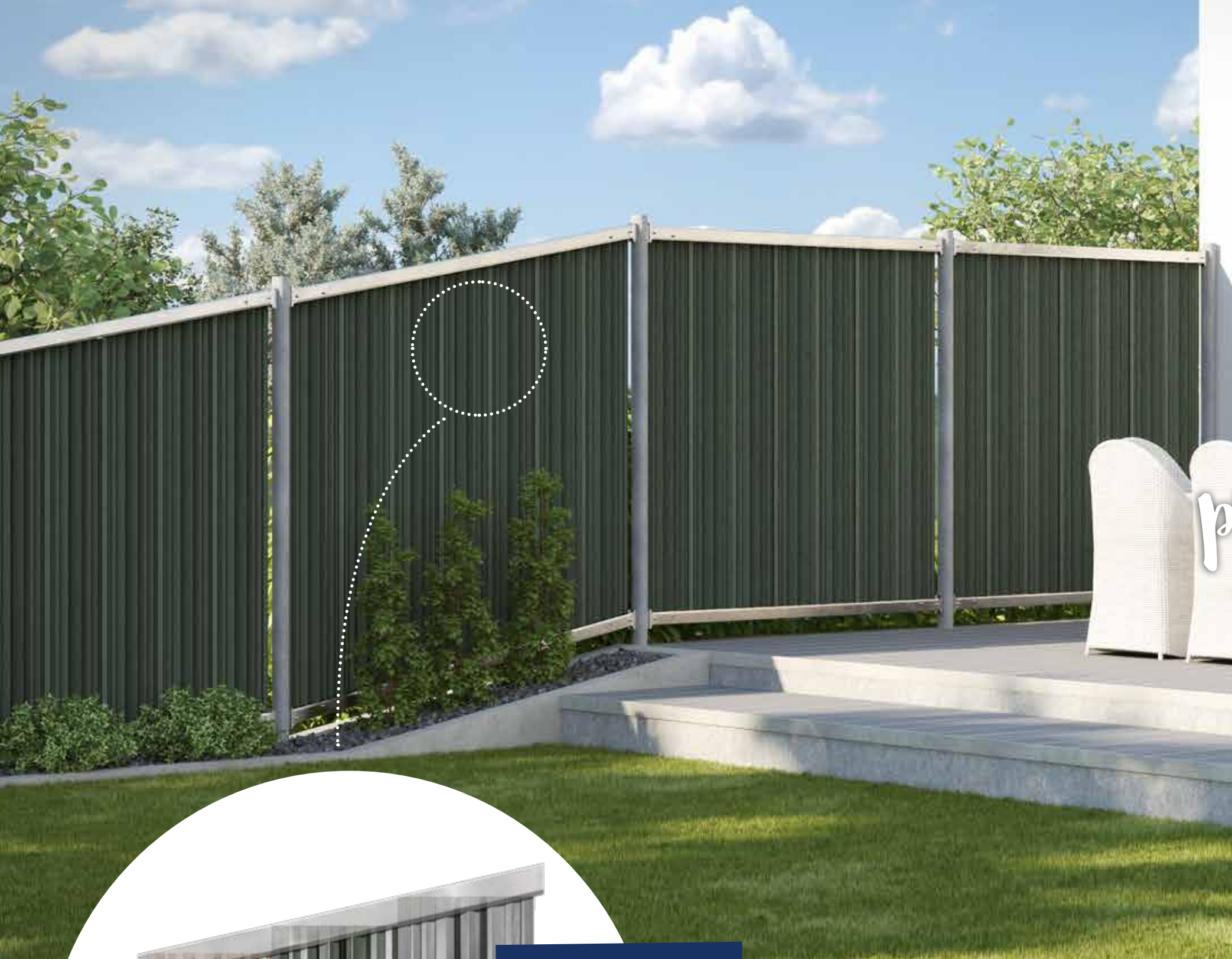

Ciesz się prywatnością!



Ogrodzenie maskujące „Blickfang” z ryglem ze stali szlachetnej

- wysokość i szerokość można indywidualnie dopasować
- można zabudować pod dowolnym kątem
- budowa zgodna z terenem jest możliwa
- 25 lat gwarancji przeciwko zbudwieniu w glebie
- łatwiejsze w pielęgnacji

DO 10 % WZNIESIENIA BEZ CIĘCIA POPRZECZNEGO

Nowoczesny rygiel ze stali szlachetnej w praktycznym połowym zestawie ogrodzeniowym

Żaden teren nie jest podobny do innego. Działki mogą charakteryzować się różnymi podłożami, wzniesieniami, zakrętami i innymi cechami ukształtowania terenu. Dla ułatwienia zabudowy opracowaliśmy połowy zestaw ogrodzeniowy z ryglem ze stali szlachetnej. Z jego pomocą można zrównoważyć bez potrzeby cięć poprzecznych paneli wzniesienia do 10 %. Rygiel ze stali szlachetnej można szybko zamontować, a miks materiałów wygląda sztywnie i nowocześnie.

- // Połowy zestaw ogrodzeniowy z ryglem ze stali szlachetnej zawiera: 2 rygle ze stali szlachetnej łącznie z mocowaniem słupków, 1 listwę do wkładania, 7 paneli wraz ze śrubami i akcesoriami
- // Słupki należy nabyć osobno
- // Można zrównoważyć do 10 % wzniesienia bez cięć poprzecznych paneli
- // Zabudowa zgodna z ukształtowaniem terenu
- // Materiał: **GCC-POWOLIT ze stalą szlachetną**



Pomyślane po prostu niesztampowo.
Po prostu zmienne.

MOŻNA ZAMÓWIĆ KONFEKCYJONOWANIE

Prosty montaż dla wszystkich wersji płotów

Instrukcja montażu torroTIMBER® stanowi podstawę dla wszystkich wersji montażowych płotów. Aby nasza gwarancja była skuteczna, prosimy używać wyłącznie oryginalnych części zamiennych torroTIMBER® i stosować się do naszych zaleceń obróbki..

Płoty torroTIMBER® można za pomocą planera internetowego modyfikować według własnych wyobrażeń. Aby montaż można było załatwić od ręki, konfekcjonujemy na życzenie wszystkie elementy. Odpada zabierające wiele czasu nawiercanie otworów i dopasowywanie w przypadku pól ukośnych, możesz więc natychmiast zabrać się do montażu! Zaplanuj swój indywidualny płot pod: torrotimber.com/blickfang

W ten sposób montaż będzie bardzo prosty

- // Do montażu śrubowego na płycie podstawowej stosować wyłącznie słupki o długości 2,20 m. Nie wolno przekroczyć całkowitej wysokości montażowej 2 m (górną krawędź podłoża do górnej krawędzi słupka). Uwaga: wyższy montaż nie spełnia wymogów statycznych
- // Nawiercić otwory mniejsze o 0,5 mm niż średnica śrub. Otwory dla łączników ryglowych wpuścić, aby umożliwić całkowite przyleganie do podłoża. Zachować odstęp otworów od brzegu co najmniej 10 mm.

Zabudowa zgodna z ukształtowaniem terenu

Wzniesienia w terenie? Dla ogrodzeń maskujących torroTIMBER® i płotów ryglowych torroTIMBER® to nie problem. Wzniesienia do 3 % można montować po prostu przy pomocy wielkości systemowych torroTIMBER®. Dla wzniesień do 10 % można użyć długości specjalnych lub **zestawu połowego z rygłem ze stali szlachetnej**. Większe różnice wysokości w terenie można pokonać indywidualnie przez **cięcia po przekątnej rygla i elementu**.



Możliwości kotwiczenia

Słupki torroTIMBER® są trwałe – nawet przy montażu w glebie. Dajemy 25 lat gwarancji przeciw butwieniu! Masz wybór – możesz zabetonować słupki, albo zamontować je na płytach fundamentowych.

Betonowanie słupków w glebie

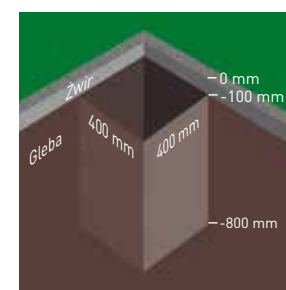

Wykopać wszystkie otwory fundamentowe (400 x 400 x 800 mm).

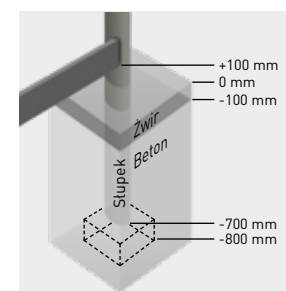

Otwór fundamentowy napełnić betonem na głębokość 100 mm. Wstawić do betonu ramę na głębokość -700 mm. Dolną krawędź słupka ułożyć bardzo dokładnie, za pomocą matej cegły. Zabetonować otwór fundamentowy do -100 mm. Wszystkie słupki należy ustawić dokładnie pionowo.

Montaż słupków na płycie fundamentowej

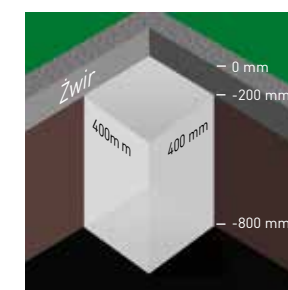

Konieczny jest odpowiedni, osobny fundament. Należy wykopać otwory fundamentowe (400 x 400 x 800 mm) i wylać je betonem od -800 mm do -200 mm. Poczekać do całkowitego związania i utwardzenia betonu. Alternatywnie można przygotować odpowiedni system kotwiczenia.

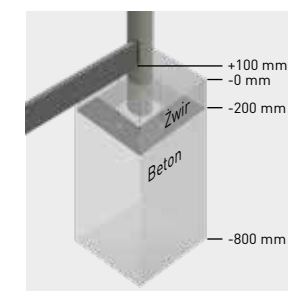

Nawiercić w słupku otwory do zamocowania płyty fundamentowej (75 x 850 mm). Przykręcić płytę fundamentową do owalnego słupka (3 szt. M8 x 80 mm). Zamocować płytę ze słupkiem do fundamentu za pomocą odpowiedniego systemu kotwiczenia. Wszystkie słupki należy ustawić dokładnie pionowo.

- // Przy montażu słupków i rygli zachować odstęp 12 mm, aby konstrukcja w razie konieczności mogła się swobodnie rozszerzać.
- // Podczas końcowego montażu łączniki rygli powinny całkowicie zaskoczyć, co gwarantuje pełną stabilność.
- // Należy uwzględnić przy montażu związane z produkcją tolerancje długości, szerokości i grubości, i raz jeszcze sprawdzić wymiary podczas montażu

Montaż kątowy

Owalny kształt słupków torroTIMBER® i innowacyjne łączniki ryglowe pozwalają na pozycjonowanie płotów ryglowych i ogrodzeń maskujących pod każdym kątem.

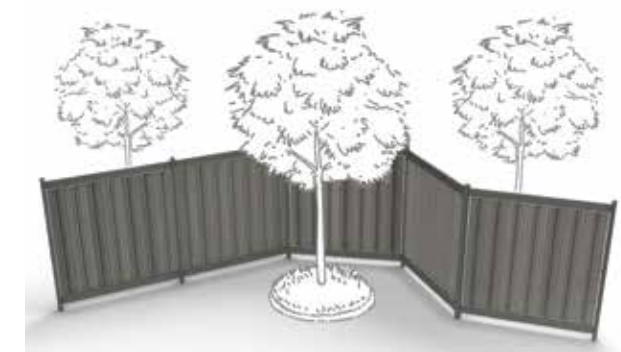

Montaż ogrodzenia maskującego „Blickfang”

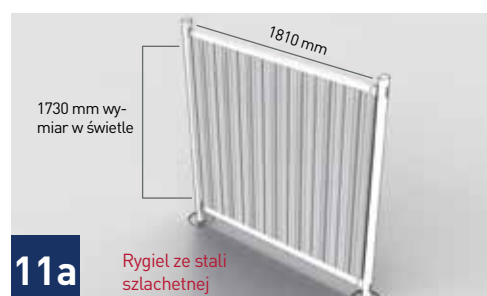
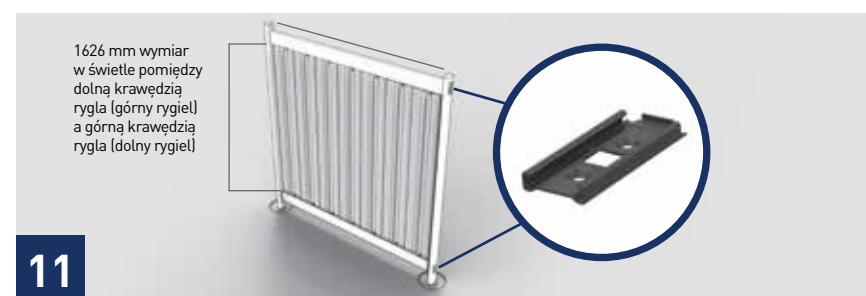
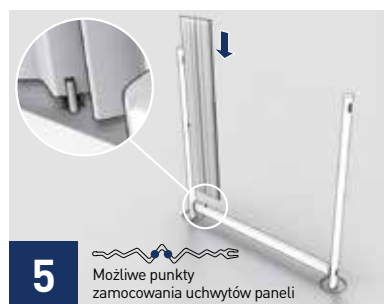
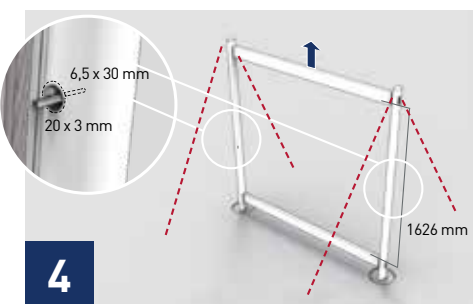
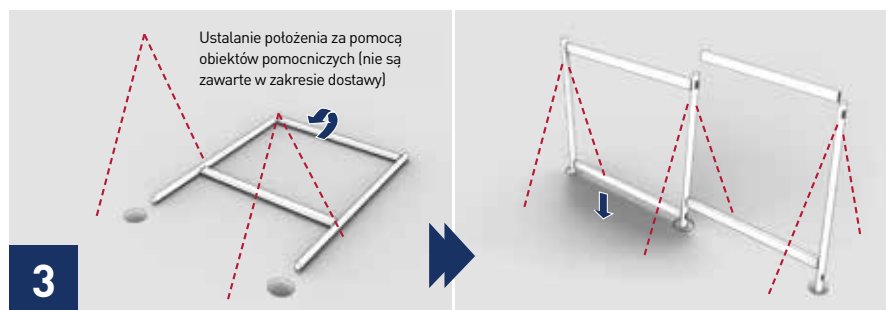
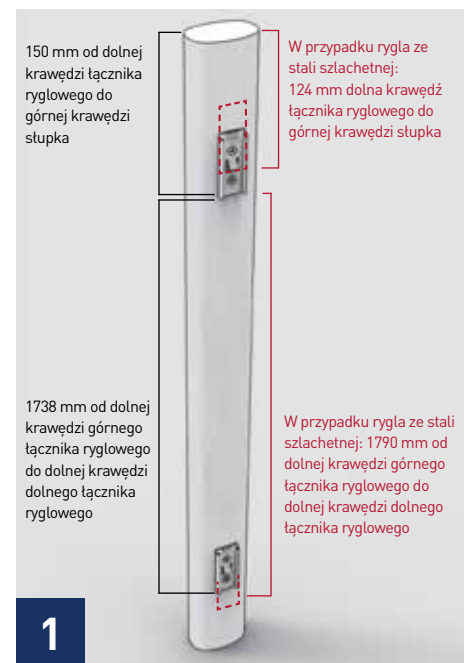

Konstrukcja ramowa

1. Część łączącą „stówek” przykręcić do słupka. Część łączącą „rygiel” umieścić na środku strony czołowej rygla i przykręcić. Za pomocą wiertła 5,5 mm nawiercić otwory na głębokość 35 mm i pogłębić (w przypadku rygli ze stali szlachetnej łączniki ryglowe są już wstępnie zamontowane).
2. Założyć na stówek dolny rygiel tak, aby zaskoczył do końca. Założyć górny rygiel, ale nie powinien on zaskoczyć do końca!
3. Wstępnie zmontowaną ramę ustawić i zamocować pionowo w fundamencie (zabetonować/przykręcić). Patrz możliwości zakotwiczenia. Zamontować wszystkie pozostałe ramy. W tym celu przykręcić część łączącą „stówek” do następnego słupka. Część łączącą „rygiel” ustawić na środku strony czołowej rygla i zaznaczyć. Nawiercić za pomocą wiertła 5,5 mm na głębokość 35 mm, pogłębić i przykręcić. Zamocować stówek pionowo w fundamencie, założyć dolny rygiel tak, aby zaskoczył do końca i założyć górny rygiel.

Prosty montaż paneli z rygłem GCC

4. Usunąć górny rygiel płotu. Dla bocznych uchwytów paneli nawiercić otwór na głębokość 30 mm (wiertło 6,5 mm) na środku słupka i pogłębić go na głębokość 3 mm (wiertło 20 mm). Zamocować uchwyt paneli (patrz szczegóły).
5. Wsunąć pierwszy panel w boczny uchwyt paneli i określić, zaznaczyć i nawiercić dolny otwór w słupku pod dolny uchwyt paneli. Założyć uchwyt na panel pośrodku największego karbu z lewej lub prawej strony. Wsunąć panel z uchwytem (patrz detal).

6. Określić następny punkt wiercenia i nawiercić na głębokość 25 mm (wiertło 6,5 mm).
7. Następny panel połączyć z poprzednim przez wsunięcie i zamocować na dole za pomocą uchwytu.
8. Wsunąć następne panele. Przy ostatnim panelu zwrócić uwagę na dodatkowe mocowanie boczne za pomocą uchwytu (patrz szczegół 4).
9. Nałożyć na górną krawędź paneli uchwyty i założyć górny rygiel, który nie powinien jeszcze zaskoczyć. Dokładnie zaznaczyć pozycję otworów dla górnych uchwytów i nawiercić na głębokość 25 mm (wiertło 6,5 mm).
10. Założyć górny rygiel tak, aby zaskoczył do końca.
11. Następne pole płotu zamontować w podobny sposób.

Alternatywny sposób montażu rygli ze stali szlachetnej

- 7a Dla wyrównania wysokości paneli włożyć listwę wkładaną do dolnego rygla ze stali szlachetnej (w przypadku montażu poziomego). Można je teraz ustawić.
- 10a Połączyć panele wsuwając każdy z nich do paneli poprzedniego. (Uwaga: w przypadku rygla ze stali szlachetnej stosuje się panele o długości specjalnej 180,5 cm.) Założyć górny rygiel ze stali szlachetnej tak, aby zaskoczył. Pierwszy i ostatni panel przymocować do górnego rygla za pomocą wkrętu bez tła i nakrętki kołpakowej (otwory w ryglu są już nawiercone).
- 11a Następne pole płotu zamontować w ten sam sposób.

Dla montażu indywidualnych np. nachylonych zgodnie z ukształtowaniem terenu, zachęcamy do korzystania z konfiguratora płotu pod adresem: torrotimber.com/blickfang

Przegląd artykułów do montażu ogrodzenia maskującego „Blickfang”

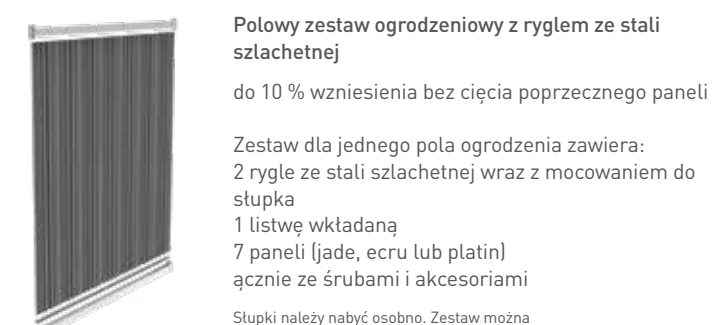

Montaż płot ryglowy

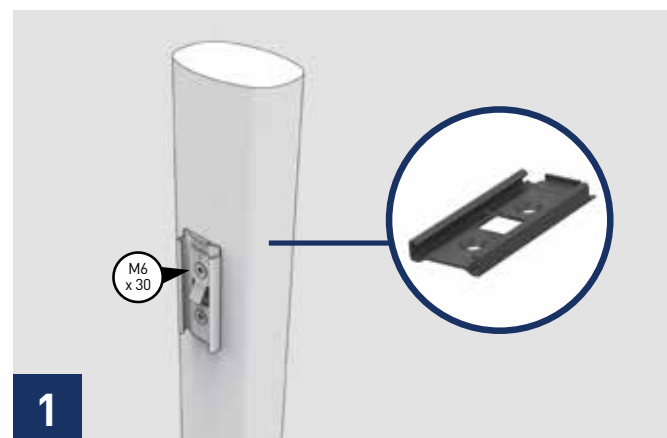

1

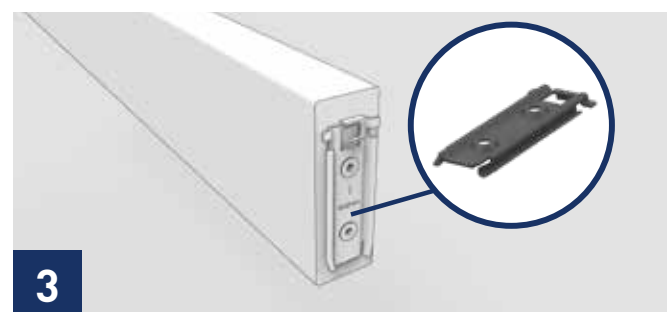

3

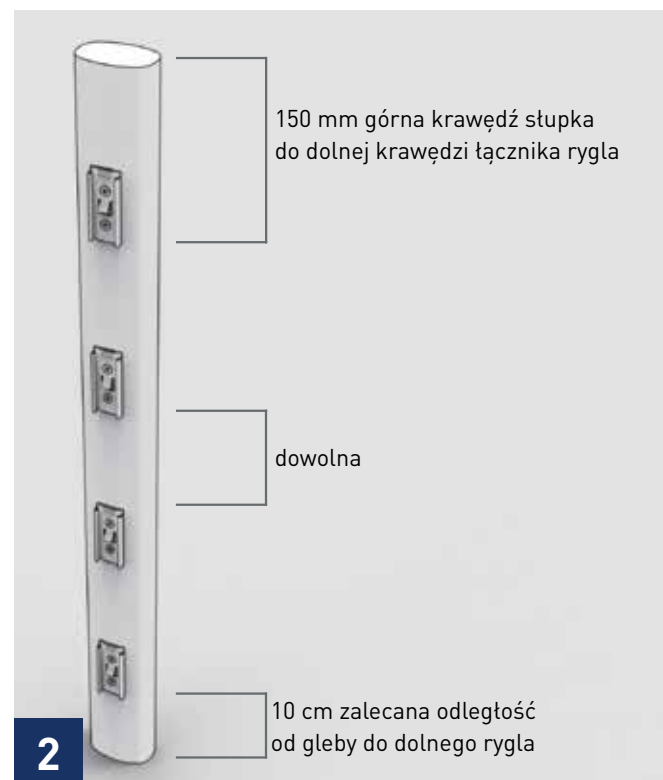

2



4

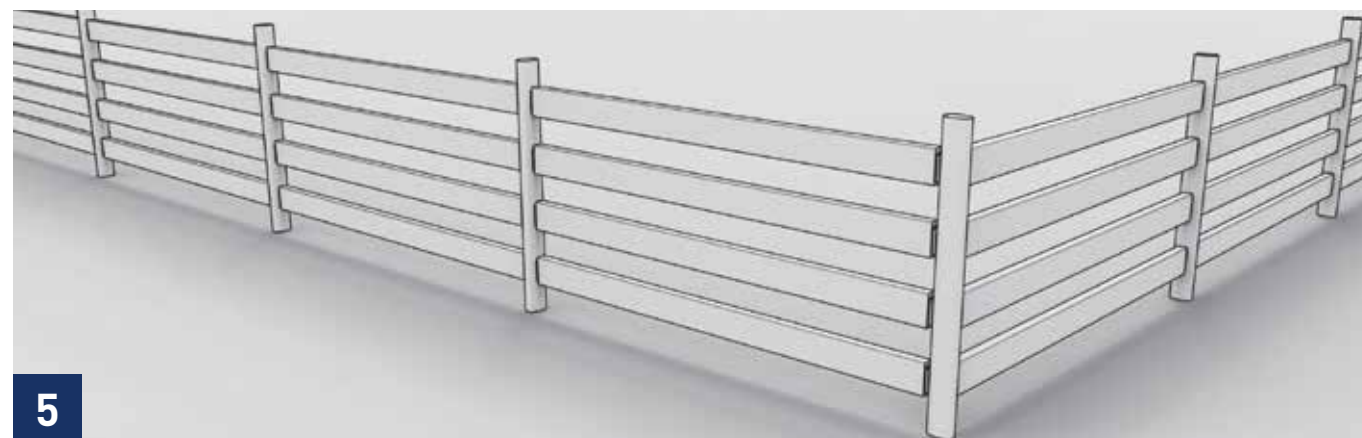

5

1. Przykręcić część łączącą „słupek” do słupka. Stosować się do oznaczenia „GÓRA”. Za pomocą wiertła 5,5 mm nawiercić otwory o gł. 35 mm i pogłębić.
2. W regularnych odstępach rozdzielić części łączące „słupek” na słupku. Należy uważać, aby dolny rygiel znajdował się w odległości co najmniej 100 mm od podłoża.
3. Ustawić część łączącą „rygiel” na środku części czotowej rygla, zaznaczyć, pogłębić i przykręcić.

4. Założyć dolny i górny rygiel, górny rygiel nie powinien przy tym do końca zaskoczyć.
5. Ustawić wstępnie zmontowaną ramę i zabetonować/przykręcić ją pionowo do fundamentu. Patrz możliwości zakotwiczenia. Po stężeniu betonu, wzgl. po przykręceniu, usunąć górny rygiel i rozpoczynając od dołu, założyć wszystkie brakujące rygle tak, aby zaskoczyły do końca.

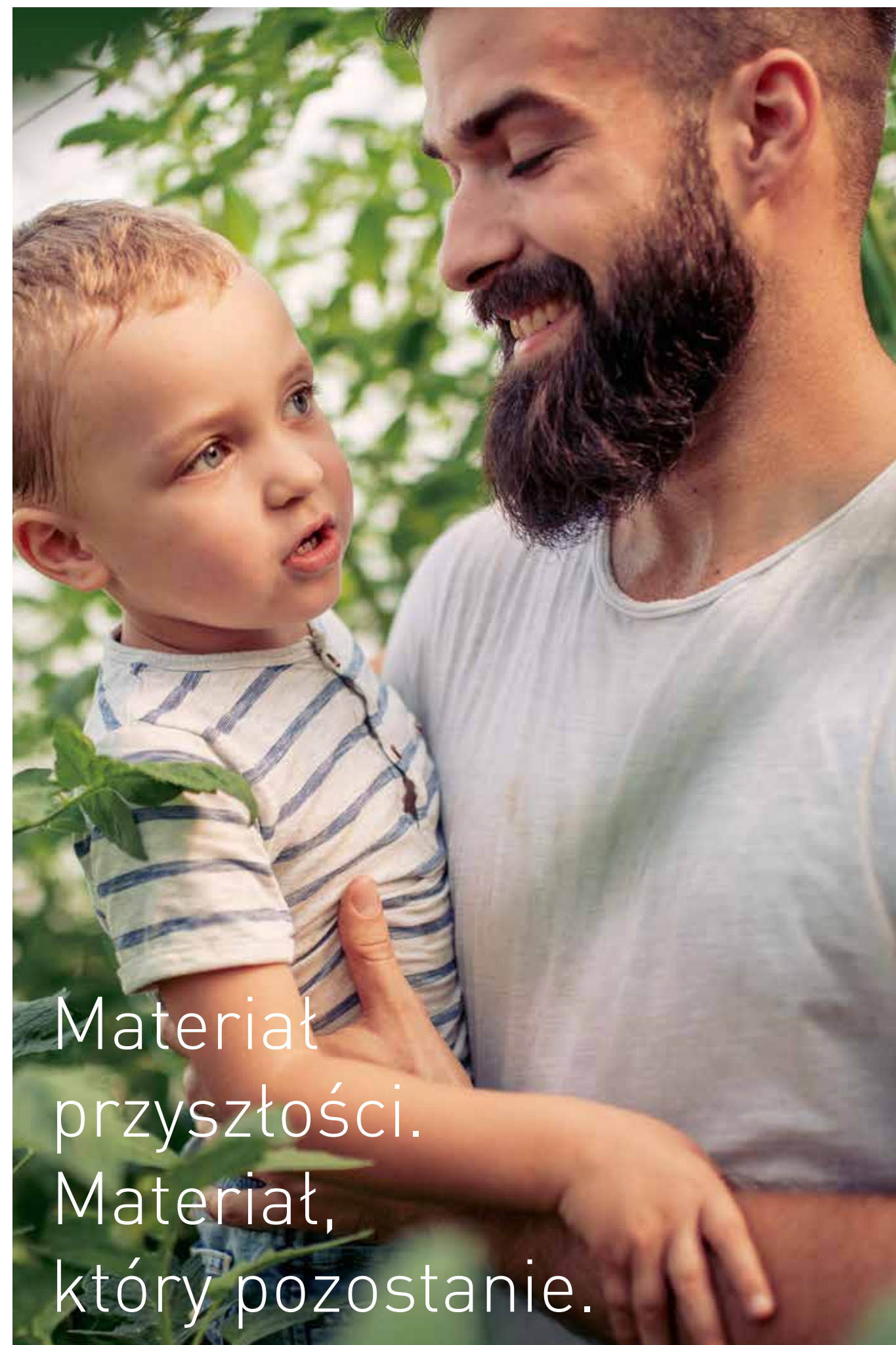

Materiał
przyszłości.
Materiał,
który pozostanie.



Impressum



Wydawca:

NOVO-TECH Trading GmbH & Co. KG

Siemensstraße 31, 06449 Aschersleben, Germany

Konceptcja/projekt/layout/ilustracje:

FULLHAUS GmbH, Regensburg

Zmiany zastrzeżone.

Wydawca nie przejmuje odpowiedzialności za błędy drukarskie.

Kolory i grafiki ze względu na technikę druku mogą się różnić od oryginału.

Stan:

13 stycznia 2021 r. // 1 wersja

Sklep branżowy

